



KEZELÉSI ÚTMUTATÓ

MOBILKLÍMA

Modell: NPC12AJ-K3NNA1D、 NPH12AJ-K3NNA1D

Köszönjük, hogy megvásárolta készülékünket. Kérjük, gondosan olvassa el ezt a kezelési útmutatót, hogy helyes kezeléssel hosszú ideig hibátlanul üzemeltethesse a berendezést. Amennyiben kérdése van, forduljon szolgáltatójához bizalommal.

Tartalom

Működés és karbantartás

Használati tudnivalók

Környezetvédelem	1
Biztonsági előírások	1
Alkatrészek elnevezései	3

Kezelési útmutató

A vezérlőpanel	4
Üzem módok	5
A távirányító gombjai	6
A kijelző szimbólumai	6
A távirányító gombjainak funkciói	7
Gombkombinációk	11
Üzem módok	12
A távirányító elemeinek cseréje	12

Karbantartás

Tisztítás és karbantartás	13
Üzemidő előtti teendők	14
Üzemidő utáni teendők	14
Tárolás (használaton kívül)	14
Elhelyezési feladatok	14

Meghibásodás

Hibaelhárítás	15
---------------------	----

Üzembe helyezés

Telepítési útmutató

Üzembe helyezés és karbantartás	17
---------------------------------------	----

Telepítés

Kiegészítők és a légcsatorna telepítése	19
Előkészületek	21
Telepítési útmutató	22
A vízvezető cső telepítése	31
Az áramkörök sematikus rajzai	32

1. A készüléket ne telepítse mosókonyhába!
2. Amennyiben a tápkábel megsérül, feltétlenül cseréltesse le a gyártóval, ill. a hivatalos márkaszerviz képzett szakembereivel, hogy elkerülhesse a balesetveszély kockázatát.
3. Lehetőleg ne használjon hosszabbítót!
4. A készülék hálózatba kötése csak a nemzetközi szabályoknak megfelelő módon történhet.
5. R410A(R32/125: 50/50): 1975
6. Csak beltéri egységgel rendelkezik.

Elhelyezés: A készülék nem kezelhető háztartási hulladékként! Erre kijelölt tárolókba szükséges elhelyezni!



Környezetvédelem

- A klímaberendezés 16°C ~ 35°C hőmérséklettartomány között üzemeltethető.
- Csak beltéri egység.
- A készüléket oda helyezze, ahol az hosszabbító nélkül elérhető
- Csak egyedi felhasználásra, ipari célokra nem alkalmazható.
- A készüléket legalább 12" (50 cm) távolságnyra helyezze el a falaktól.
- Ne használja a berendezést nedves környezetben
- Kérjük, tartsa tisztán a készüléket.
- Üzemidő alatt tartsa az ablakokat és ajtókat becsukva a tökéletes működés érdekében.
- A készüléket sima felületű talajon helyezze el, így megelőzheti a vibrációt és a zajkibocsátást.
- A készüléket kerekkel látták el, hogy könnyedén mozgathassa, akár egyik helységből a másikba.
- Ne döntse meg és ne állítsa a tetejére a készüléket, mert az meghibásodást eredményezhet. Hiba esetén, forduljon szerelőhöz.
- Ne tegye ki közvetlen napfénynek a terméket.

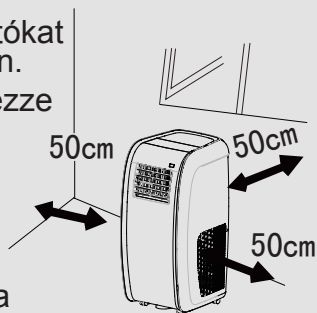

Biztonsági előírások

- Ezt a készüléket 8 évesnél idősebb gyermekek, ill. csökkentett fizikai, mentális és érzékszervi problémákkal szenvedő egyének csak abban az esetben használhatják, ha megfelelő tapasztalattal és tudással képesek kontrollálni a készülék biztonságos működését, valamint fel tudják ismerni a veszélyt jelentő helyzeteket. Kérjük, testi épségük megóvása érdekében ne hagyja gyermekét a készülékkel játszani. A takarítási és felhasználói karbantartásokat nem végezheti felügyelet nélkül álló gyermek.
- Használat előtt győződjön meg arról, hogy készüléke megfelel-e a hálózati követelményeknek.

- Karbantartás előtt állítsa le a készüléket, és távolítsa el a hálózathoz, hogy elkerülhesse az áramütést.
- Győződjön meg arról, hogy nem nyomja a vezetékhez súlyos tárgy, bútor, stb.
- Ne húzza a tápvezeték, ill. ne használja azt a berendezés mozgatására.
- Ne nyúljon a vezetékhez és a készülékhez vízes kézzel.
- Kérjük, használjon földelt hálózatot.
- Amennyiben a hálózati kábel megsérült, azonnal kérje szerelő segítségét.
- Ha szokatlan jelenséget tapasztal (égett szag, stb.) azonnal állítsa le a berendezést.
- Amennyiben nem használják a készüléket, távolítsák el a hálózathoz.
- Ne öntsön vizet a készülékre a tisztítás során, mert az meghibásodást okozhat.
- Amennyiben a vízelvezető csatornát is felszereli, ne használja a berendezést 0 Celsius fok alatt, mert az szivárgást okozhat.
- Ne helyezzen fűtésre alkalmas eszközt a mobilklíma közelébe.
- Tartsa távol az égő, ill. robbanékony anyagokat.
- Gyerekek és döntésképtelen felnőttek nem használhatják a berendezést.
- Ne engedje, hogy gyermeke hozzáférhessen a berendezéshez.
- Ne helyezzen a klímaberendezés tetejére tárgyakat.
- Ne kísérelje meg magától megjavítani a készüléket.
- Tilos bármivel letakarni az egységet.

Alkatrészek elnevezései

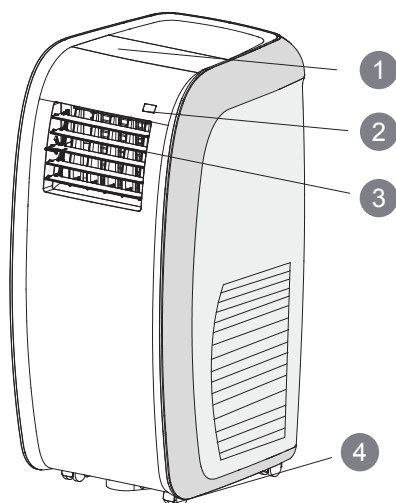

- 1 Kezelőpanel
- 2 Jelvenő
- 3 Levegő kifújó nyílás
- 4 Görgők
- 5 Fedél
- 6 Levegő beszívó nyílás
- 7 Ventilátor
- 8 Levegő beszívó nyílás
- 9 Hálózati vezeték
- 10 Távirányító

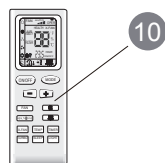
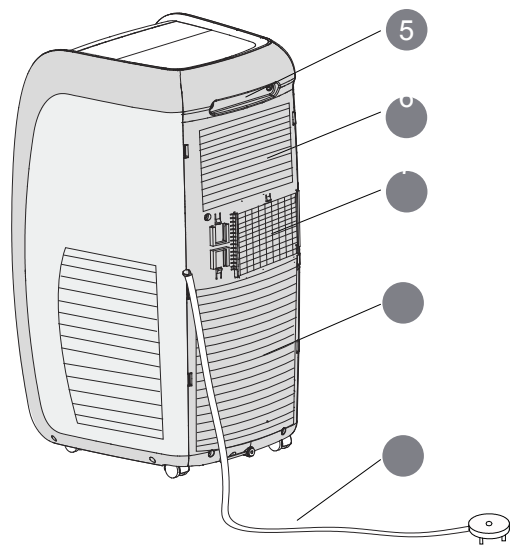

Figyelmeztetés:

Egyéb szükséges kiegészítőkről későbbi fejezetben olvashat.

A vezérlőpanel

A vezérlőpanel

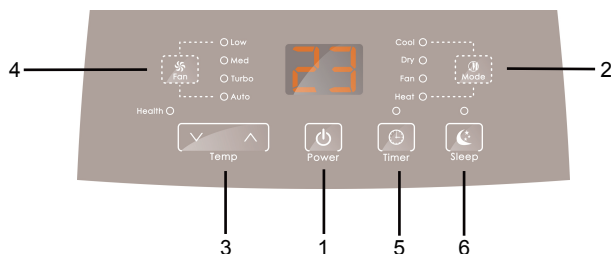

Üzem módok

1 Power

Nyomja meg a bekapcsoláshoz, és még egyszer a kikapcsoláshoz.

2 Mode

Nyomja meg az üzemmódok váltásához:

GPH12AJ-K3NNA1D: HÜTÉS → PÁRÁTLANÍTÁS → KEVERÉS → FŰTÉS;

GPC12AJ-K3NNA1D: HÜTÉS → PÁRÁTLANÍTÁS → KEVERÉS → HÜTÉS

3 "∇" "∧"

FŰTÉS és HÜTÉS-kor megnyomott ∇ gomb a hőmérséklet csökkentését, míg a ∧ gomb a növelését eredményezi 1 °C (1 °F)-kal. Választható hőmérséklet 16 °C (61 °F) ~ 30 °C (86 °F).

4 Fan

Ventilátorsebesség beállítása: ALACSONY → KÖZEPES → TURBO → AUTO.

5 Timer

Nyomja meg ezt a gombot, hogy beléphessen az időzítő beállításokhoz. Ebben a módban nyomja az ∇ vagy ∧ gombokat, hogy beállíthassa a kívánt időt. Az időzítés során a beállított érték fél órával növekszik, illetve csökken az ∇ vagy ∧ gomb megnyomására 10 órán belül, míg 1 órával, növekszik illetve csökken 10 órán felüli érték megadásával. Az időzítő beállítása végeztével a hőmérséklet megjelenik a kijelzőn. Ha az időzítő funkció elindul a felső jelzés megjelenik a kijelzőn, miközben a többi funkció jelzése eltűnik. Az időzítő mód során nyomja meg még egyszer a TIMER gombot, hogy befejezze ezt a műveletet.

6 Sleep

Nyomja meg a SLEEP gombot az alvó módba való belépéshez. HÜTÉS üzemmódban üzemel és utána az ALVÓ üzemmódot választja a jelenlegi hőmérséklet 2 °C-kal növekszik 2 óra elteltével, majd azután az egység ezen a hőmérsékleten dolgozik tovább. Amennyiben a vezérlőpanel FŰTÉS üzemmódban fut, akkor az ALVÓ módban 2 °C-kal csökkenti a hőmérsékletet, majd az egység ezen a hőmérsékleten dolgozik tovább. Az ALVÓ üzemmód nem érhető el FAN (keverés), PÁRÁTLANÍTÁS és AUTO üzemmódban. Ha az ALVÓ üzemmód elkezdődik a felső kijelzőn megjelenik annak szimbóluma, a többi szimbólum ugyanakkor eltűnik.

Üzem módok

COOL mód (hűtés)

- 1). Az üzemmód használatához helyezze a készüléket ajtó vagy ablak közelébe és telepítse a kivezető tömlőt.
- 2). Nyomja meg a MODE gombot és válassza a COOL üzemmódot
- 3). Nyomja meg a  gombot a hőmérséklet beállításához.
16 °C (61°F) ~ 30 °C (86°F).

HEAT mód (fűtés)

- 1) Nyomja meg a MODE gombot és válassza a HEAT üzemmódot
- 2). Nyomja meg a  gombot a hőmérséklet beállításához.
16 °C (61°F) ~ 30 °C (86°F).

Csukjon be mindent, hogy ne növelje a PÁRÁTLANÍTÁS üzemmód hatékonyságát. Nyomja a MODE gombot, válassza a DRY üzemmódot. Az egység párátlanító üzemmódon fut, miközben a felső motor alacsony sebességen fut, ami nem változtatható.

FAN mód (keverés)

Amikor az egység FAN (keverés) üzemmódban fut három sebesség közül is választhat.

A távirányító gombjai

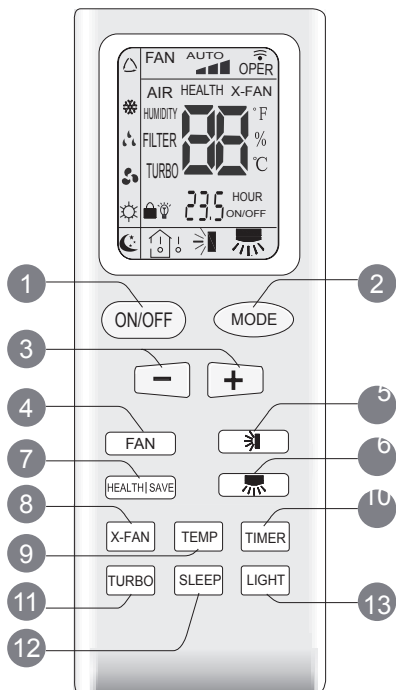

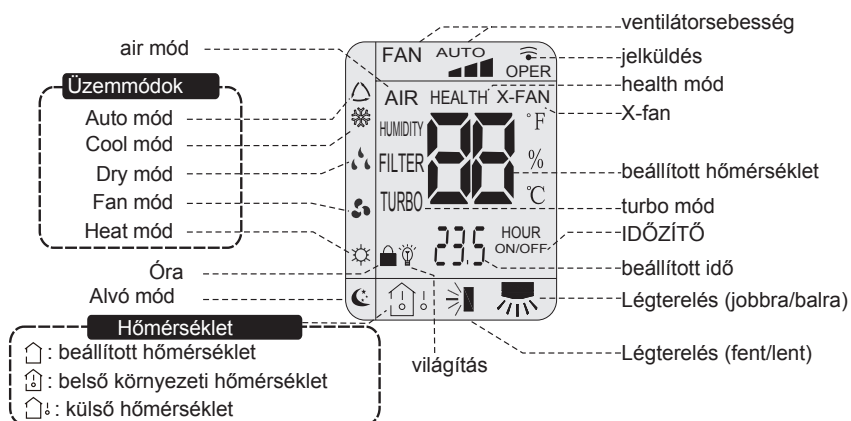

- 1 ON/OFF gomb
- 2 MODE gomb
- 3 +/- gomb
- 4 FAN gomb
- 5 gomb
- 6 gomb
- 7 HEALTH|SAVE gomb
- 8 X-FAN gomb
- 9 TEMP gomb
- 10 TIMER gomb
- 11 TURBO gomb
- 12 SLEEP gomb
- 13 LIGHT gomb

A kijelző szimbólumai



A távirányító gombjainak funkciói

Megjegyzés:

- Mihelyt bekapcsolja a készüléket, egy rövid hangjelzést követően megjelenik a kijelzőn a(z)  ikon (piros jelzés). Ezt a műveletet a távirányító segítségével is elvégezheti.
- Bekapcsolt állapotban minden gombnyomásnál felvillan a jelátvételt jelző ikon .

- Kikapcsolt állapotban a kijelzőn az aktuális hőmérséklet látszódik.
Bekapcsolt állapotban a távirányítón mindig annak az üzemmódnak a szimbólumát látja, amiben éppen a berendezés fut.









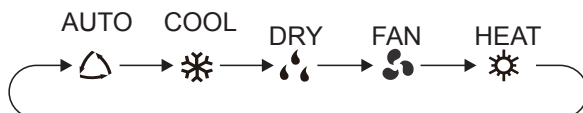



1 ON/OFF gomb

Nyomja meg az ON/OFF gombot a berendezés be-, ill. kikapcsolásához. A már ismertetett jelzőikon  felvillan az egységen (zöld kijelző, de a szín eltérhet egyes modelleknél), valamint egy rövid hangjelzés is hallható.

2 MODE gomb

A MODE gombbal tudja kiválasztani az üzemmódot:



- Az AUTO mód kiválasztásával a berendezés a környezeti feltételeket mérlegelve automatikusan választja ki a megfelelő hőmérsékletet. Ilyenkor a hőmérséklet nem változtatható. Légtéreléshez nyomja a  vagy a  gombot.
- A COOL mód kiválasztásával a berendezés a hűtési folyamatokba kezd, és az  ikon megjelenik a kijelzőn. Ilyenkor a "-" és "+" gombokkal szabályozhatja a hőmérsékletet. Légtérelés állításához nyomja a  vagy a  gombot.
A FAN gomb megnyomásával szabályozhatja a sebességet.
- A DRY üzemmóddal a berendezés párátlantási folyamatokat végez. A kijelzőn megjelenik a(z)  ikon. Ebben a módban a ventilátorsebesség nem állítható. Nyomja meg a  vagy a  gombot a légtérelés kiválasztásához.
- A FAN gomb megnyomásával elindul a keverés üzemmód. Mindegyik üzemmód ikonja eltűnik a kijelzőről. A FAN gombbal megadhatja a sebességet. A szokásos  vagy a  gombbal állíthatja a megfelelő szöveget.
- A HEAT üzemmóddal elindulnak a fűtési folyamatok, a kijelzőn megjelenik ekkor a  gomb. A "+" vagy "-" gombokkal szabályozhatja a hőmérsékletet, a FAN gombbal pedig a sebességet. A légtérelést a(z)  vagy a(z)  gombokkal állíthatja be.

A távirányító gombjainak funkciói

Megjegyzés:

A hidegre való tekintettel bekapcsolt fűtési folyamatok első 1-5 percében a meleg levegő a ventilátort hevíti fel (ennek mértéke a hőmérséklettől függ). A távirányítón az alábbi hőmérséklet-tartományon belül végezhet beállításokat: 16°C -30°C . A ventilátorsebesség lehet: auto, lassú, közepes és gyors.

3 "+" és "-" gomb

• A gombok minden egyes megnyomásával 1°C-kal csökkenthetik vagy növelhetik a hőmérsékleti értékeket. Hosszan megnyomva az éppen látható érték fog a kijelzőn is megjelenni. Miután elérte a kívánt értéket, engedje el a gombot.

AUTO üzemmódban például nem választható meg a hőmérséklet, mivel az automatikusan kerül kiszámításra.

• TIMER ON / TIMER OFF menüpont alatt ezeket a gombokat használja az idő megadására is.

4 FAN gomb

Nyomja ezt a gombot a ventilátor sebességének beállításához: auto (AUTO), alacsony, közepes, gyors

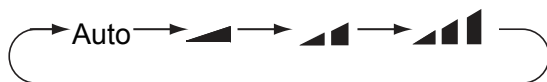

Megjegyzés:





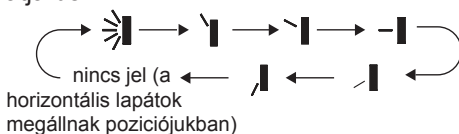

• AUTO üzemmódban például nem választható meg a hőmérséklet, mivel az automatikusan kerül kiszámításra. Ugyan ez vonatkozik a sebesség beállítási lehetőségeire is ebben a módban.

• A DRY (párátlanítási) üzemmód során LASSÚ ventilátorsebesség van.

5 gomb

Nyomja meg ezt a gombot, ha le és fel szeretné állítani a légterelés irányát. Az alábbi módon állíthatja be:





Nyomja meg a(z)  gombot, hogy automatikusan elinduljon a keringetés. Ekkor a vízszintes lapátok fel és le fognak mozogni, amíg meg nem állítja azt egy bizonyos pontban      

A távirányító gombjainak funkciói

6 button

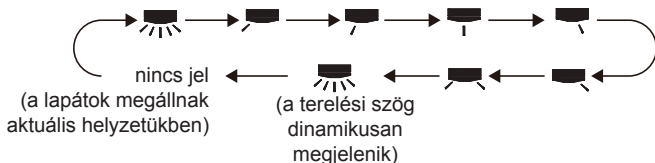
Nyomja meg ezt a gombot, ha jobbra és balra szeretné állítani a légtérelés irányát. Az alábbi módon állíthatja be:



• Ha megnyomja a  gombot a távirányítón, beindul az automata terelés. A terelőlapátok jobbra és balra fognak elfordulni maximális szögükben.

Ekkor a vízszintes lapátok fel és le fognak mozogni, amíg meg nem állítja azt egy bizonyos pontban

• Nyomja meg a  gombot a keringetéshez.

(az aktuális szög megjelenik a kijelzőn)

7 HEALTH|SAVE gomb

HEALTH FUNKCIÓ:

A HEALTH gomb megnyomásával, az alábbi módon üzemel a készülék:
"HEALTH" → "AIR" → "AIR HEALTH" → "nincs kijelzés"

- Ha a "HEALTH" funkciót választja, az egyből el is indul a készüléken.
- Ha az "AIR" funkciót választja, az egyből el is indul a készüléken.
- Ha az "AIR HEALTH", az AIR és HEALTH funkciók együttesen fognak elindulni.
- Ha a funkcióikonok eltűnnek a távirányító kijelzőjéről, akkor az AIR és HEALTH funkció folyamatai befejeződtek, leálltak.

SAVE funkció:

Nyomja meg a SAVE gombot, a kijelzőn megjelenik a SE felirat és az egység a SAVE üzemmódban kezd el futni. Nyomja meg ismételten a SAVE gombot, hogy megszakítsa ezt a folyamatot. SAVE üzemmód alatt a hőmérséklet és a ventilátor sebessége nem állítható. A SAVE funkció egyes modelleknél nem elérhető.

8 X-FAN gomb

Nyomja meg az X-FAN gombot, a kijelzőn megjelenik az X-FAN felirat és az egység az X-FAN üzemmódban kezd el futni. Nyomja meg ismételten az X-FAN gombot, hogy megszakítsa ezt a folyamatot.

Megjegyzés:

- Ha leállítja a folyamatot, az addig fog még a továbbiakban is futni, míg a berendezés lassú sebességgel meg nem szárítja az egység lapátjait.

A távirányító gombjainak funkciói

- Amennyiben a berendezés idáig is X-FAN üzemmódban futott, a gomb megnyomásával azonnal leáll az eszköz.

9 TEMP gomb

Nyomja meg ezt a gombot, hogy megnézhesse a kijelzőn a beállított hőmérsékletet, a szobahőmérsékletet, vagy a kinti környezeti hőmérsékletet. Az alábbi módon változthatja a távirányítón ezt a funkciót:



- Ha megnyomja a 🏠 opciót, a kijelzőn egyből megjelenik az előre beállított hőmérséklet.
- Ha megnyomja a 🏠° gombot, a kijelzőn egyből megjelenik az akkor aktuális szobahőmérséklet.
- Ha megnyomja a 🏠°! gombot, a kijelzőn egyből megjelenik a kinti környezet hőmérséklete.

Megjegyzés:

- A kinti hőmérséklet egyes modellek esetében nem meghatározható.
Ha ezt az opciót választaná (🏠°!) akkor is a benti hőmérséklet fog megjelenni.
- Csak azoknál a modelleknél, amelyeknél a kijelzés két panelen is megoldott.

10 TIMER gomb

- Nyomja meg a TIMER gombot. Az egységen a TIMER OFF, HOUR OFF feliratokat láthatja villogni. Nyomja meg még egyszer a TIMER gombot, majd a + és - gombokkal állítsa be a kívánt időt. A gomb nyomva tartásával gyorsabban változtathatja az értékeket. Nyomja meg a TIMER gombot a beállított idő elfogadásához. A HOUR ON/OFF felirat megszűnik villogni.

Megjegyzés:

Amennyiben nem erősíti meg a beállított időt, 5 másodpercen belül a villogás megszűnik, a TIMER beállítások elvesznek.

Megjegyzés:

- Beállítható idő: 0.5-24 óra.
- Két üzemmód között az órabeállítások nem elérhetőek.

A távirányító gombjainak funkciói

11 TURBO gomb

Nyomja meg a TURBO gombot az aktiváláshoz, illetve a mód kikapcsolásához. A TURBO üzemmód lehetővé teszi, hogy a legrövidebb időkereten belül érje el a kívánt szobahőmérsékletet. HŰTÉS, ill. FŰTÉS üzemmódban erőteljesebb hűtési/fűtési folyamatok indulnak el, gyors ventilátorsebességgel. (Néhány modellnél ez a funkció nem érhető el.)

12 SLEEP gomb

Nyomja meg a SLEEP gombot az alvó üzemmódba való belépéshez. Nyomja meg még egyszer ezt a gombot, ha törölni akarja ezeket a beállításokat. Ez a funkció elérhető HŰTÉS, PÁRÁTLANÍTÁS és FŰTÉS üzemmódban is, hogy a legkényelmesebb hőmérsékletet biztosítsa az Ön kényelmére.

13 LIGHT gomb

Nyomja meg a LIGHT gombot a kijelző világításának be-, ill. kikapcsolásához. A bekapcsoláskor megjelenik a X jelzés is a kijelzőn, mely lekapcsoláskor eltűnik.

Gombkombinációk



Gyerekszár használata

Nyomja meg a + és a - gombokat egyszerre, ha le szeretné zárni a távirányító gombjait. Ugyan ezt kell tennie ahhoz is, ha fel szeretné oldani ezt a lezárást. A lezárás során az X jelzés jelenik meg a kijelzőn, vagy bármelyik gomb, ha lenyomja, ez a szimbólum fogja villogva jelezni Önnek, hogy korábban a távirányítót lezárta.

Hőmérséklet átváltása (Celsius - Fahrenheit)

A MODE és a - gomb egyszerre történő megnyomásával tud váltani a két fokskála között.

Műveletvégzés

1. A műveletek befejezése után nyomja a **ON/OFF** gombot a klímaberendezés lekapcsolásához.
2. Nyomja **MODE** gombot a megfelelő üzemmód kiválasztásához.: AUTO, COOL, DRY, FAN, HEAT.
3. Nyomja meg a "+" vagy a "-" gombokat a hőmérséklet szabályozásához (nem minden üzemmódnál alkalmazhatóak)
4. Nyomja **FAN** gombot a ventilátor sebességének meghatározásához: auto, lassú, közepes és gyors.
5. Nyomja  vagy  gombot a légtérrelés irányának beállításához.

A távirányító elemeinek cseréje

1. Nyomja meg a távirányító fedelének jelzett részét, with "**OPEN**", as shown in the fig, and then push out majd távolítsa el a régi elemeket.
2. Győződjön meg arról, hogy megfelelő elemeket használ, és hogy a helyes irányba helyezi be azokat.
3. Tegye vissza a fedelet.

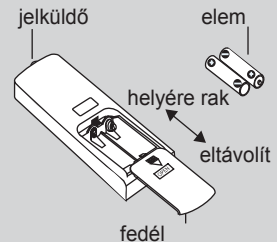

Note:

- A különböző műveletek alatt a távirányító jelküldő egysége kommunikál a készülék beltéri egységébe szerelt jelfogadó érzékelővel.
- Ügyeljen arra, hogy a távirányító és az egység között legfeljebb 8 méter távolság legyen, valamint a kettő között ne legyen akadály.

A távirányító működését befolyásolhatja, ha a közelben más elektronikus eszközöket is üzemeltet.

- Helyezzen be új elemeket, ha már a korábbiak lemerültek a használatkor.
- Amennyiben sok ideig nem használja a távirányítót, távolítsa el belőle az elemeket.
- Amennyiben a távirányító kijelzőjén nem jelennek meg a szimbólumok (vagy azok eltérő módon jelennek meg), cseréje ki az elemeket.

Tisztítás és karbantartás

FIGYELEM:

- Karbantartás előtt állítsa le a készüléket, és távolítsa el a hálózathoz, hogy elkerülhesse az áramütést.
- Soha ne használjon illékony anyagot (pl. benzint vagy polírozó port) a tisztításhoz!
- Ne locsoljon vizet a készülékre!

Külső felület és védőrács

Külső felület: Amennyiben a berendezés felülete elszennyeződött, használjon nedves rongyot annak áttörésére. Ha komolyabb szennyeződés érte, használjon természetes tisztítószereket.

Védőrács: Használjon tisztítót vagy nedves szivacsot a törléshez.

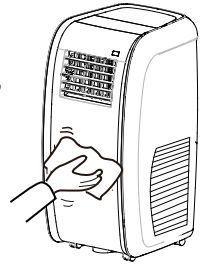

Szűrő

1. Távolítsa el a szűrőt:
 - a. Távolítsa el a szűrő fedelét.
 - b. Húzza ki a szűrőt.

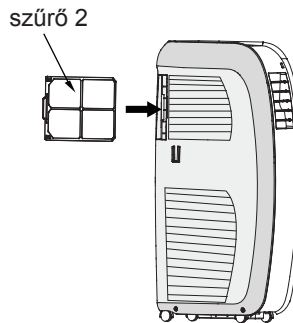
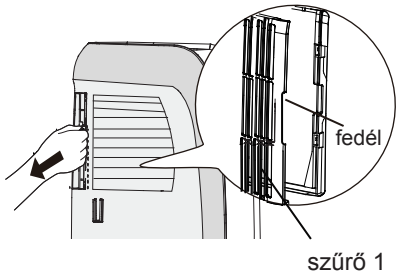

2. A szűrő tisztítása

Mossa el a filtert mosószeres vízben, használjon speciális spray-készítményeket, ha szükséges. Tisztítás után szárítsa meg a szűrőt, majd helyezze vissza a készülékbe.

3. A szűrő visszahelyezése

Szárítsa meg a szűrőt, majd helyezze vissza a készülékbe.

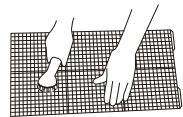

Megjegyzés:

- Amennyiben a készülék szűrőjén felhalmozódott szennyeződést lát, tisztítsa meg manuálisan a szűrőt (kéthetente legalább egyszer ajánlott).
- Ne használjon elektromos szárítót a gyorsabb száradás érdekében.

A csatornák tisztítása

Távolítsa el a csatornát a berendezésről, törölje át, majd szárítás után helyezze vissza. (A helyes visszahelyezésről későbbi fejezetben olvashat).

Üzemidő előtti teendők

1. Ellenőrizze, hogy a szellőzőnyílások nincsenek elzáródva.
2. Ellenőrizze, hogy a hálózati kábel nem sérült meg.
3. Nézze meg, tiszta-e a légszűrő.
4. Ellenőrizze le a távirányítóban lévő elemek állapotát.
5. Győződjön meg arról, hogy a kiegészítők megfelelően lettek telepítve.
6. Ellenőrizze, hogy a légtelítő csatorna nem sérült-e meg.

Üzemidő utáni teendők

1. Távolítsa el a készüléket a hálózatról.
2. Tisztítsa meg a szűrőt, a készülék felületét.
3. Távolítsa el a szennyeződések.
4. Öntse ki a felhalmozódott vizet a tartályból. (Ennek menetéről részletesebben is olvashat később).
5. Nézze meg, hogy az ablakelemek nem sérültek-e meg az eltávolításkor.

Tárolás (használaton kívül)

Ha hosszú ideig nem használja a készüléket, ügyeljen arra, hogy az alábbi műveleteket végrehajtsa:

- Győződjön meg arról, hogy a tartályban nem maradt felhalmozódott víz.
- Húzza ki a hálózati kábelt, majd illessze azt a berendezés oldalára.
- Tisztítsa meg a készüléket, majd csomagolja be, hogy megóvja a portól.

Elhelyezési feladatok

A selejtezés a helyi szabályoknak megfelelően, az erre kijelölt hulladéktárolókban lehetséges.

További információt kaphat a kezelésről, ill. selejtezésről, ha felkeresi kereskedőjét, ill. a hulladékgyűjtésre kijelölt helyi szervezetek képviselőit.

Amennyiben az elektromos alkatrészek nem szabályosan kerülnek megsemmisítésre, azok káros anyagokat bocsátanak ki, melyek leszivároghatnak a talajvízbe, így nem csak a környezetre, de az emberi egészségre is ártalmas

Hibaelhárítás

Általános hibajelenségek

Kérjük, gondosan olvassa el az alábbi tájékoztatót. Amennyiben nem talált megoldást kérdésére, keresse fel márkaszervizét, kereskedőjét.

Jelenség	Lehetséges	Megoldás
A berendezés nem indul el	• Teljesítmény hiba	• Várjon a helyreállításig.
	• Hálózati kábel nincs bedugva.	• Dugja be a hálózati kábelt.
	• A kapcsolódó kioldott, vagy a biztosíték kiégett.	• Kérje szakember segítségét replace air switch or fuse.
	• Lehetséges hiba történt az áramkörben.	• Kérje szakember segítségét az áramkör kicseréléséhez.
Gyenge hűtés (fűtés)	• A készülék éppen újraindul egy megszakítás után.	• Várjon, míg a feszültség visszajön.
	• Áramerősség túl alacsony	• Várjon az újbóli feszültségre.
	• A szűrő túlságosan koszos.	• Tisztítsa meg a szűrőt.
	• A beállított hőmérséklethez pont ennyi szükséges.	• Módosítsa a hőmérsékletet.
A berendezés nem reagál a távirányító jelzéseire	• Nyitott ajtók és ablakok nehezítik a folyamatot.	• Csukjon be mindent.
	• A készülék nyomás alatt van, vagy más elektromos eszközzel interferál.	• Húzza ki a hálózathoz a klímát 3 percre, majd indítsa újra.
	• A távirányító lemerül, nincs már továbbítandó jel.	• Figyeljen a 8 méteres hatótávolságra.
	• A jelátvitel akadályba ütközik.	• Távolítsa el a köztes bútorokat.
	• Alacsony a távirányító érzékelési szintje.	• Helyezzen új elemeket a távirányítóba!
Nem érzékelhető levegőáramlás a készülékből	• Fluoreszkáló lámpa vagy eszköz található a szobában	• Használja a távirányítót közelebről. • Távolítsa el a lámpát vagy eszközt.
	• A levegőnyílásokat elzárja valami.	• Távolítsa el az akadályt.
	• Fűtés üzemmódban a beállított hőérték megegyezik a szobahőmérséklettel.	• Amennyiben a berendezés eléri a kívánt értéket, leáll.
	• A hűtés üzemmód még csak most fog elindulni.	• A készülék leolvasztást hajt végre. Várja meg, míg a folyamat befejeződik

Hibaelhárítás

Jelenség	Lehetséges probléma	Megoldás
	<ul style="list-style-type: none"> A párologtató lefagyott. 	<ul style="list-style-type: none"> Ez egy normális jelenség. A berendezés elvégzi a leolvasztási műveletet, majd újraindul.
Nem lehet szabályozni a hőmérsékletet	<ul style="list-style-type: none"> A készülék AUTO üzemmódon fut. A megadott hőmérséklet nem éri el (vagy meghaladta) a megadható értéktartományt. 	<ul style="list-style-type: none"> Hőmérséklet nem állítható AUTO üzemmódban. Megadható értékek: 16 °C-30 °C.
Furcsa szag terjeng	<ul style="list-style-type: none"> Bútor, tárgy, esetleg cigaretta van a szobában, ami ezt eredményezheti. 	<ul style="list-style-type: none"> Távolítsa el a tárgyat. Tisztítsa meg a szűrőt.
Szokatlan hangot ad ki készülék	<ul style="list-style-type: none"> A készülék más eszközzel, rádióval interferál. 	<ul style="list-style-type: none"> Húzza ki a készüléket a hálózathoz, majd indítsa újra.
A készülékből vízcsorgás hallatszik	<ul style="list-style-type: none"> A készülék éppen bekapcsol, vagy most kapcsol ki. 	<ul style="list-style-type: none"> Vízcsorgáshoz hasonló hangot ad ki a készülék bekapcsoláskor.
Zúgó hang hallatszik a készülékből.	<ul style="list-style-type: none"> A készülék éppen bekapcsol, vagy most kapcsol ki. 	<ul style="list-style-type: none"> Hőmérsékletváltozás közben hallható normális hangok táguláskor, összehúzáskor.

Hibakódok

Hibakód	Hibakód	Hibakód
E5	Alacsony feszültség .	Húzza ki a berendezést a hálózathoz, majd 10 perc elteltével próbálja meg újra üzembe helyezni azt. Ha a probléma megismétlődik, kérje szerelő segítségét.
H8	A víztartály megtelt.	1. Öntse ki az összegyűlt vizet a tartályból. 2. Ha a probléma ezután is megismétlődik, kérje szerelő segítségét.
F1	Hiba a párologtató hőérzékelőjével.	Kérje szakember segítségét.
F2	Hiba a párologtató hőérzékelőjénél.	Kérje szakember segítségét.
F4	A kültéri kondenzátor hőmérséklet-érzékelője és a vezérlőpanel közötti kábel kilazult, vagy rosszul kapcsolódik.	Kérje szakember segítségét.

Hibaelhárítás

F0	1.Szivárgás. 2.A rendszer leblokkolt.	1. Áramtalanítsa a készüléket, majd 30 perc elteltével kapcsolja vissza. 2. Ha a hiba nem szűnt meg, forduljon szakemberhez.
H3	A kompresszor túlmelegedett	1. Túl magas a környezet hőmérséklete. Kapcsolja le a készüléket, és várja meg, míg a hőmérséklet 35 C alá süllyed. 2. Nézze meg, hogy a berendezésbe nem került-e idegen test, vagy bármilyen tárgy, mely akadályozza a helyes működést.
E8	Túlmelegedés okozta hibák	3. Ha a hiba továbbra is fennáll, forduljon szakemberhez.

Figyelem

- Kérjük, ha az alábbi problémák egyike is jelentkezik a készülékén, azonnal kapcsolja le azt és forduljon szerelőhöz.
 - Hálózati kábel felmelegszik, megsérül
 - Nem általános hangok, zajok
 - Kellemetlen szagok.
 - Szivárgás
- Ne próbálja magától megjavítani a készüléket.
- Ha a készülék szokatlan jelenségeket produkál és tovább fut, az áramütést, tüzet eredményezhet.

Üzembe helyezés és karbantartás



Figyelmeztetés:

- Figyeljen minden jelzést és kövesse az utasításokat.
- Ne használjon más kábelt a készülékhez.
- Kérjük, legyen óvatos és körültekintő az üzembe helyezés és a karbantartás során. Könnyen érheti sérülés, áramütés.

A hely kiválasztása

Alapkövetelmények

Kérjük, olvassa el a felsorolt pontokat, amelyek megkímélhetik készülékét, és hosszú távú megfelelő működést biztosít:

Üzembe helyezés és karbantartás

- 1) Ne helyezze el a berendezést nedves helyen (pl. mosókonyhába), mert könnyen áramütést, tűzveszélyt produkálhat.
- 2) Ne helyezze a készüléket olyan helyekre, ahol illékony anyagokat tárolnak.
- 3) Ne helyezze a készüléket hermetikusan zárt térbe és óvja a ventilátorokat a meghibásodástól.
- 4) Ne tegye ki közvetlen napsugárzásnak a készüléket, mert az befolyásolhatja annak érzékelőit, egyben működését.

Követelmények

- 1) Ne helyezzen semmit se a készülék tetejére, ne takarja le azt.
- 2) A klímakészüléket legalább 1 méter távolságra helyezze el a TV-től, ill. egyéb elektronikus berendezéstől, hogy az ne eredményezhessen elektromágneses hullámokat.
- 3) Ne helyezzen közvetlenül a légáramba bútort, vagy bármilyen akadályt.

A hálózatba helyezés feltételei

Biztonsági előírások

1. Dugja be a készüléket a leföldelt, háromvillájú aljzatba.
2. Ne távolítsa el a leföldelt villát.
3. Ne használjon hosszabbítót.
4. Ne használjon hálózati adaptert.
5. Figyelem: a nem megfelelő kezelés komoly veszélyeket eredményezhet, mint halált, súlyos sérüléseket, áramütést!
6. A teljesítmény eléréseért fontos, hogy megfelelő feszültség és egyenáram legyen a háztartásban.
7. Késleltetési biztosíték, ill. megszakító ajánlott a működéshez.
8. Amennyiben a tápkábel megsérül, feltétlenül cseréltesse le a gyártóval, ill. a hivatalos márkaszerviz képzett szakembereivel, hogy elkerülhesse a veszély kockázatát.
9. Használjon megfelelő tápegységet a készülék működéséhez. Ellenkező esetben súlyos hiba, ill. veszély léphet fel. Ne rögzítse a kábelt gáz-, vagy vízvezetékhez. Amikor a készüléket nem használja, húzza ki a hálózathoz.

Kiegészítők és a légcsatorna telepítése



- A légcsatorna hossza 50-150 cm. A javasolt hossz általában ennél is rövidebb.
- A beszerelés során ügyeljen arra, hogy a légterelő csatorna a lehető legjobban fixálva legyen. Ne hosszabbítsa meg a csatornát, mert az hibás működést eredményezhet.

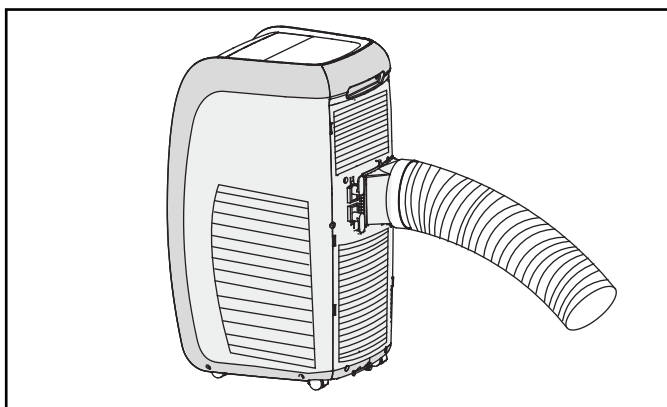

A helyes installáció az alábbi ábrán látható. Amennyiben a falon át vezeti a légcsatornát, győződjön meg arról, hogy 40-100 cm-re helyezte azt el a talajtól.

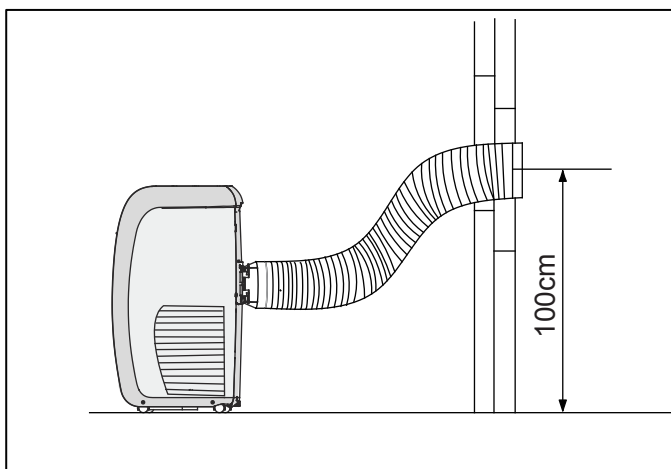

Kiegészítők és a légcsatorna telepítése



Ha mindenképp el kell fordítania a légtelítő csövet, tegye az alábbi módon:

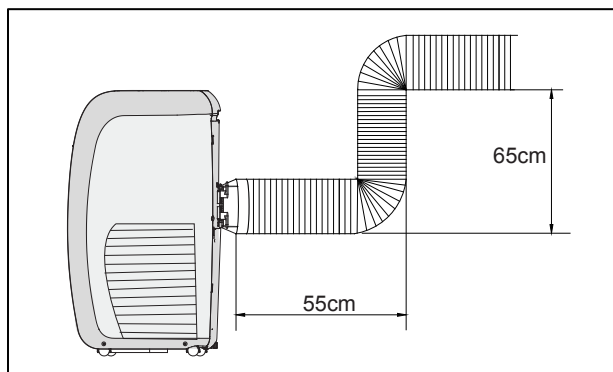
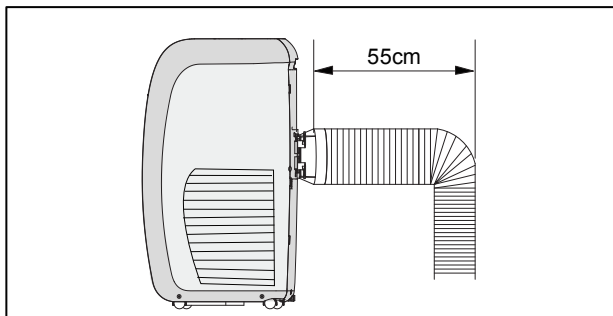



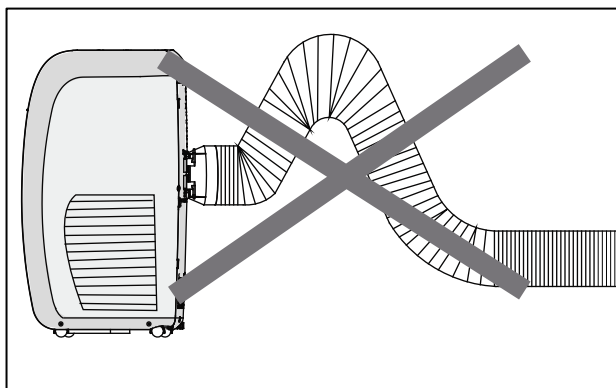









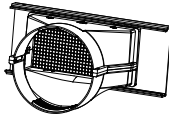



A hibás telepítést az alábbi képen láthatja (amennyiben így helyezi üzembe a készüléket, az meghibásodáshoz vezethet).



Előkészületek

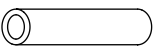



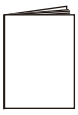

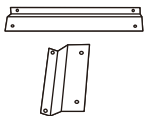

Megjegyzés: Tekintse át a szükséges hozzávalókat, mielőtt hozzáfog.

Hozzávalók

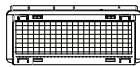



 egység	 Elülső csővég	 Ablakba szerelhető adapter		 légtelítő cső
 ablakszegély (3)	 csavar (10)	 gyorsító	 távirányító box	 szivacs (A)
	 kapocs	 gumidugó	 akasztó	 szivacs (B)
 vízelvezető cső	 karika (2)	 távirányító	 elemek (2) (AAA 1.5V)	 kezelési útmutató

Opcionális kellékek

Megjegyzés: Nem tartozék, de néhány modellhez szükséges.

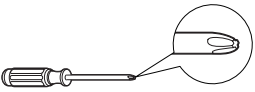
 támaszték (2)	 esővédő lap (1)	 védőrács (1)	 csavar (2)	 anyacsavar (4)	 szegecs (4)
			 rugós alátét (4)	 alátét (4)	

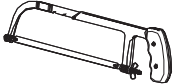
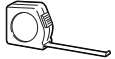
Szükséges eszközök

 kereszt csavarhúzó	 egyenes csavarhúzó	 fűrész
 Mérőszalag	 olló	 toll

Telepítési útmutató

Telepítés kétszárnyú tolóablaknál

1 Rögzítse a védőrácsot az ablakpanelhez.

Nyomja be teljesen a védőrácsot, hogy meggyőződhessen arról, hogy az megfelelően zár-e az ablakpanelben.

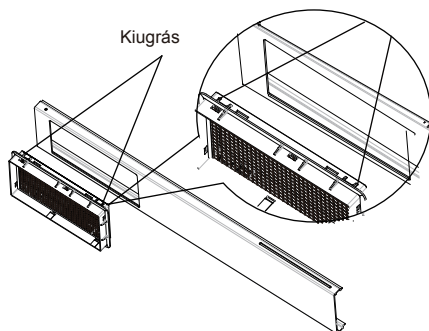

2 Vágja ki a megfelelő méretű habtömítéses szalagot, majd helyezze el az ablakpárkányon.

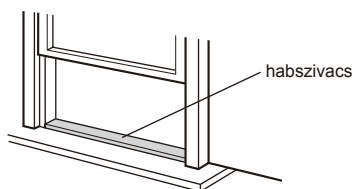

3 Rögzítse az ablakpanelt a párkányhoz.

Kizárólag akkor, ha az ablak belső szélessége 22" (559 mm) és 24" (609 mm) között van.

Az ablakpanel nem telepíthető, ha az ablak szélessége kevesebb, mint 22" (559 mm). Ebben az esetben nem tudja csatlakoztatni a kivezető légcsatorna fedelét sem megfelelően.

- (1) Távolítsa el a megnövelt részt az ablakpanelről, és vágja méretre azt az ablakhoz igazítva.
- (2) Nyissa ki az ablakszárnyakat és helyezze el az ablakpanelt a párkányon.
- (3) Rögzítse az ablakpanelt a párkányhoz két csavar segítségével.

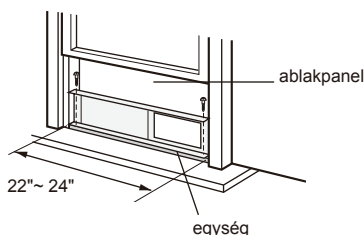
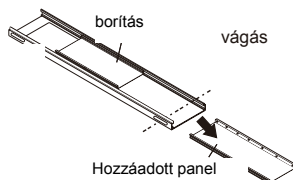

Telepítési útmutató

Ha az ablak szélessége 24" (609 mm) és 36.8" (934 mm) között van.

- (1) Nyissa ki az ablakszárnyakat és helyezze el az ablakpanelt a párkányon.
- (2) Csúsztassa a megfelelő helyre a kiegészítő panelt az ablak szegélyeihez mérve.
- (3) Rögzítse az ablakpanelt a párkányhoz három csavar segítségével.

Ha az ablak szélessége 36.8" (934 mm) és 48" (1219 mm) között van.

- (1) Rögzítse a kiterjesztett panelt a már meghosszabbított panelhez.
- (2) Nyissa ki az ablakszárnyakat és helyezze el az ablakpanelt a párkányon.
- (3) Csúsztassa a megfelelő helyre a kiegészítő panelt az ablak szegélyeihez mérve.
- (4) Rögzítse az ablakpanelt a párkányhoz négy csavar segítségével.

4 Vágja méretre a habszivacsot, majd helyezze el a az ablakpanelen.

Rögzítse az „A” (adhesive)- típusú habtömítést az ablakpanelhez és rögzítse a B típusú habszivacsot a kiegészítő panelhez.

5 Csukja be az ablakszárnyakat, figyelve arra, hogy azok megfelelően csukódnak vissza.

6 Vágjon megfelelő méretű szivacsot, hogy az ablak felső részét, illetve az az mögötti részt is ellássa tömítéssel.

7 Rögzítse a konzolt csavarokkal.

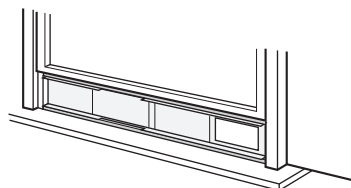
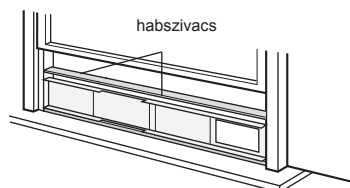
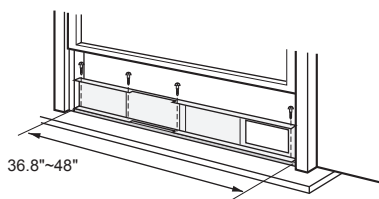
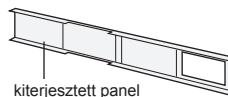
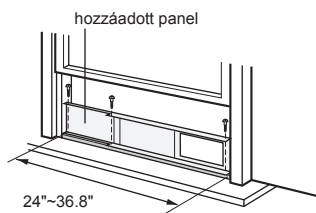

Telepítési útmutató

Telepítés csúsztatható tolóablaknál

1 Rögzítse a védőrácsot az ablakpanelhez.

Nyomja be teljesen a védőrácsot, hogy meggyőződhessen arról, hogy az megfelelően zár-e az ablakpanelben.

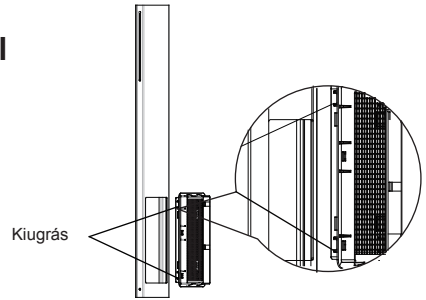

2 Vágja ki a megfelelő méretű habtömítő szalagot, majd helyezze el az ablakpárkányon.

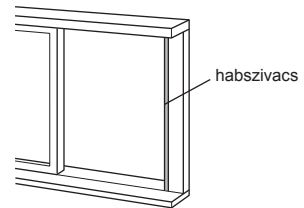

3 Rögzítse az ablakpanelt a párkányhoz.

Kizárólag akkor, ha az ablak belső magassága 22" (559 mm) és 24" (609 mm) között van.

Az ablakpanel nem telepíthető, ha az ablak szélessége kevesebb, mint 22" (559 mm). Ebben az esetben nem tudja csatlakoztatni a kivezető légcsatorna fedelét sem megfelelően.

(1) Távolítsa el a megnövelt részt az ablakpanelről, és vágja méretre azt az ablakhoz igazítva.

(2) Nyissa ki az ablakszárnyakat és helyezze el az ablakpanelt annak szegélyén.

(3) Rögzítse az ablakpanelt a szegélyhez két csavar segítségével.

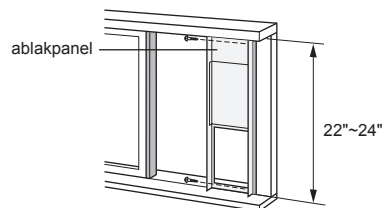
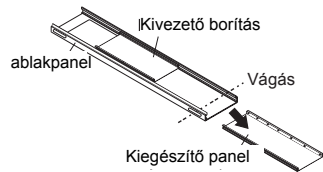

Telepítési útmutató

Ha az ablak magassága 24" (609 mm) és 36.8" (934 mm) között van

- (1) Nyissa ki az ablakszárnyakat és helyezze el az ablakpanelt a párkányon.
- (2) Csúsztassa a megfelelő helyre a kiegészítő panelt az ablak szegélyeihez mérve.
- (3) Rögzítse az ablakpanelt a szegélyhez három csavar segítségével.

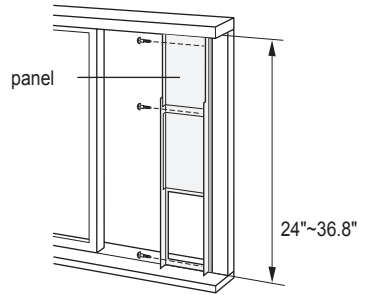

Ha az ablak magassága 36.8" (934 mm) és 48" (1219 mm) között van.

- (1) Rögzítse a kiterjesztett panelt a már meghosszabbított panelhez.
- (2) Nyissa ki az ablakszárnyakat és helyezze el az ablakpanelt a szegélyen.
- (3) Csúsztassa a megfelelő helyre a kiegészítő panelt az ablak szegélyeihez mérve.
- (4) Rögzítse az ablakpanelt a szegélyhez négy csavar segítségével.

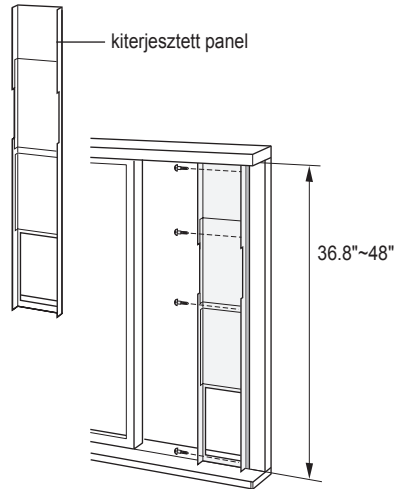

Ha az ablak magassága 36.5" (927 mm) és 64" (1625 mm) között van.

- (1) Nyissa ki az ablakszárnyakat és helyezze el az ablakpanelt a szegélyen.
- (2) Csúsztassa a megfelelő helyre a kiegészítő panelt az ablak szegélyeihez mérve.
- (3) Rögzítse az ablakpanelt a szegélyhez négy csavar segítségével.

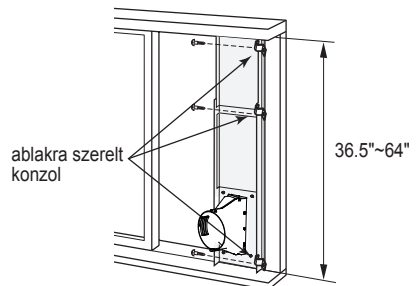

Telepítési útmutató

4 Vágja méretre a habszivacsot, majd helyezze el a az ablakpanelen.

Rögzítse az „A” (adhesive)- típusú habtömítést az ablakpanelhez és rögzítse a B típusú habszivacsot a kiegészítő panelhez.

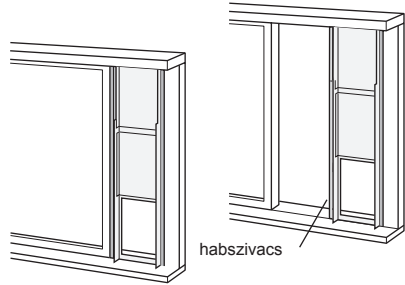

5 Csuksa be az ablakszárnyakat, figyelve arra, hogy azok megfelelően csukódnak vissza.

6 Vágjon megfelelő méretű szivacsot, hogy az ablak felső részét, illetve az az mögötti részt is ellássa tömítéssel.

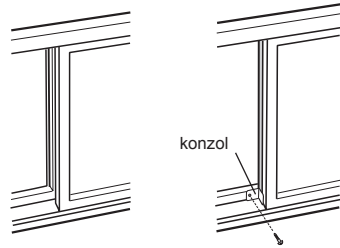

7 Rögzítse a konzolt csavarokkal.

Telepítési útmutató

Telepítse az adaptert - Fixálja az alsó és a felső adaptert, erősebben összenyomva az adaptereket a barázdába.

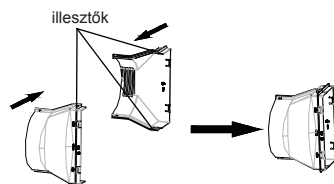

Telepítse a légtelítő csatornát és az adaptert - A légcsonna szájára csavarja rá az adaptert a megfelelő irányba.

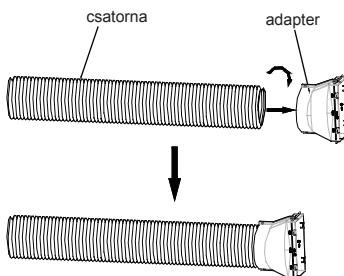

Illessze a légtelítő csatornát az első számú illeszkedőhöz - Az óra járásával ellentétes irányba illesse rá az illeszkedőt a légcsonna másik kivezető nyílására.

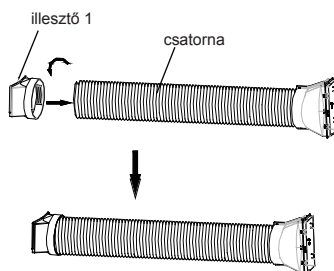

Az 1. és a 2. számú hátsó lemez egybekapcsolása - Fixálja a hozzáadott lemezt az 1. számú lemez barázdáiban.

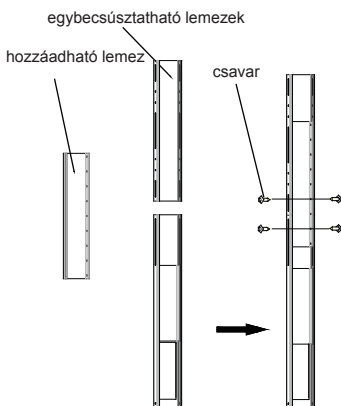

Telepítési útmutató

Lazítsa meg a csavarokat, melyek a lemezeket összetartják, majd helyezze a megfelelő helyre a lemezeket (a legoptimálisabb az, ha ezek a lemezek könnyedén csúsznak a helyükre). A megfelelő helyen fixálja a lemezeket.

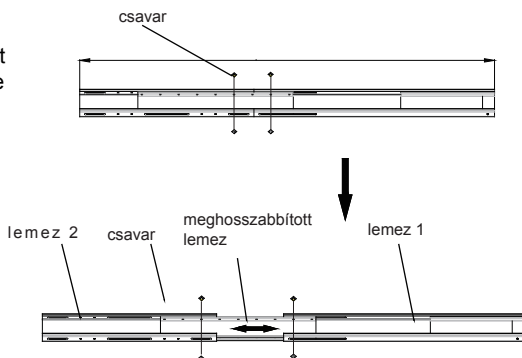

Telepítse a védőrácsot - Erős nyomással pattintsa a védőrácsot a lemezekre.

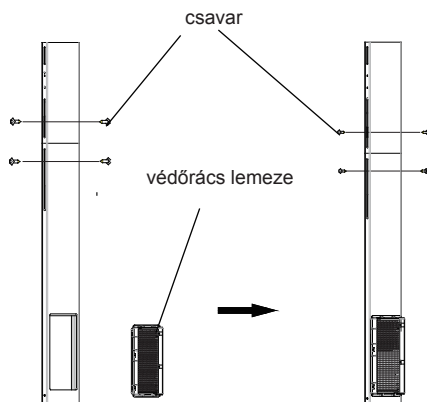

Rögzítse a légtelítő csatornát a megfelelő lemezekbe - Nyomja erősebben az elemeket, hogy összepattintással megfelelő védelmet nyújthasson.

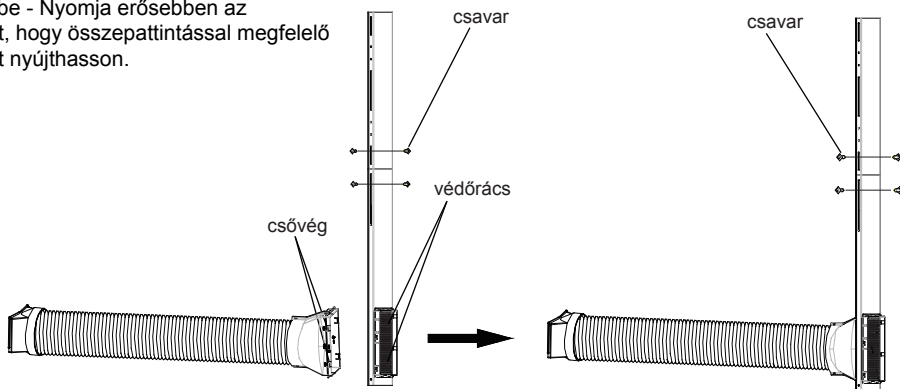

Telepítési útmutató

Csatlakoztassa a légcsatornát a készülékhez - Illessze az 1. számú illesztőt a klímaberendezéshez az ábrán látható módon.

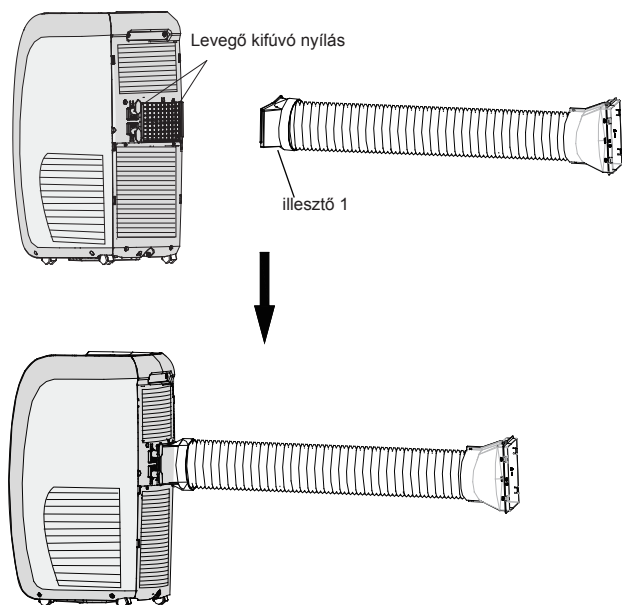

Telepítse a levegőkimenetet - Amikor a készüléket nem használja, tegye rá a védőrács lemezét a légcsatornára, hogy elkülönítse azt az 1. számú lemeztől, majd húzza ki a védőrácsot az elemekből. Ez egy csúsztatható barázdákából álló elem, mellyel elzárható a levegőáramlás.

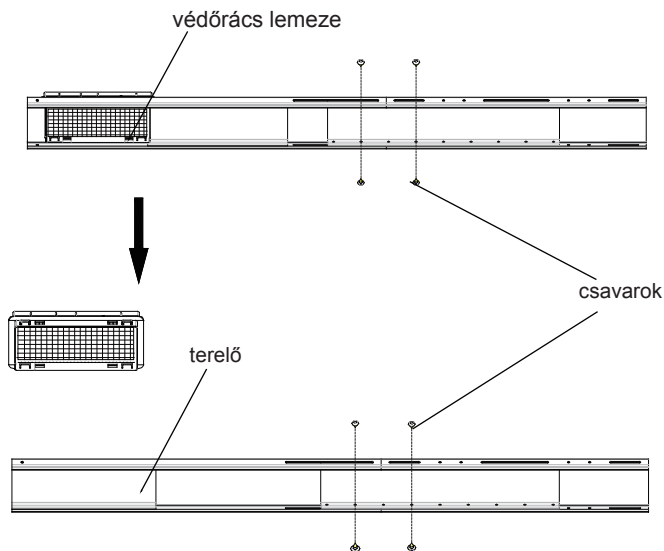

Telepítési útmutató

Szűrő - Csúsztassa be a szűrőt a készülék oldalán erre a célra fenntartott helyre.

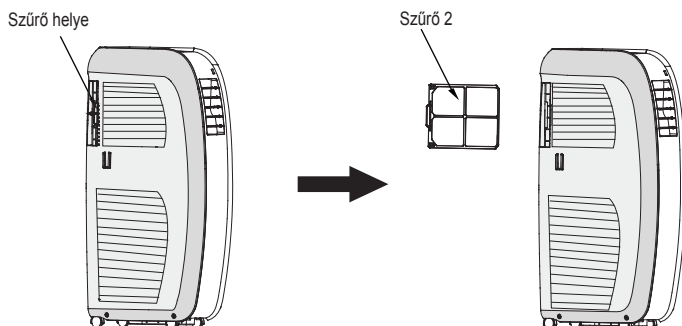

Csatlakoztassa a kábelhorgot a berendezés hátulján az alábbi módon:

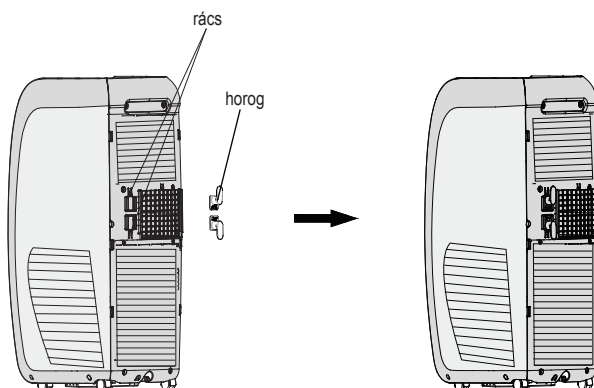

Használja a távirányító-tartót - A készülék felső részén megtalálja azt a bemélyedést, ahol a későbbiekben a távirányítót tárolhatja. Ide illesztheti fel az erre a célra kialakított speciális tartót.

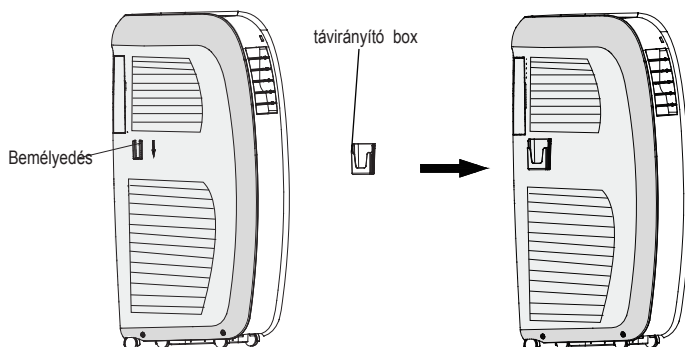

A vízvezető cső telepítése

- Telepítse a vízvezető csövet (a lenti ábrákon látható módon):
Megjegyzés: A vízvezető csövet még használat előtt telepítse, mert ennek elhalasztása esetén a készülék meghibásodhat.

1. Távolítsa el a kupakot a lenti nyílásból.

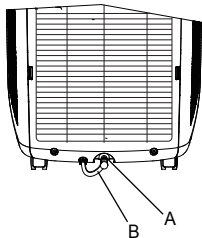

A. Csatorna port
B. Kupak

2. Illessze a hátsó panelhez a vízvezető csatornát egy csavar segítségével.

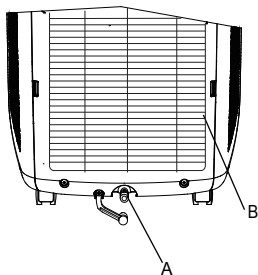

A. Csatorna port
B. Csatlakoztassa a lefolyó tömlőt csavarral.

3. Csatlakoztassa a nyíláshoz a csatornát
4. Illesszen bele egy gumidugót a másik végébe.
5. Akassza be a csatorna szabad végét az erre kijelölt helyre.

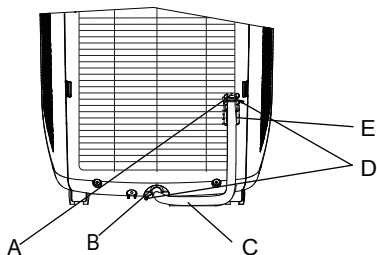

A. Dugó
B. Csatorna port
C. Csatorna
D. Kapocs
E. Szorító

Az áramkörök sematikus rajzai

GPC12AJ-K3NNA1D:

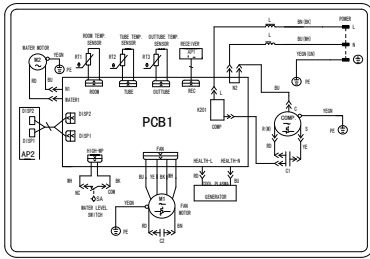

GPH12AJ-K3NNA1D:

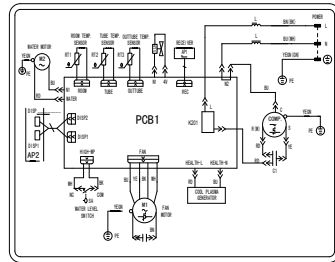

A fenti áramkörök rajzai csupán tájékoztató jellegűek, melyek bejelentés nélkül változhatnak.

Klíma Kft.
Reitter Ferenc u. 132
Budapest, Hungary
H-1131
Tel: +36(1) 666 7007
E-mail: info@klima.hu
Web: www.klima.hu

