



**Split Légkondicionáló**

**INVERTER**

# Használati útmutató

**Köszönjük, hogy termékünket választotta!**

**A megfelelő használat érdekében, kérjük figyelmesen olvassa el és tartsa meg ezt az útmutatót!**

# Tartalom

## Használati utasítások

Figyelmeztetések.....	1.
Alkotóelemek nevei.....	4.
Üzem módok, funkciók.....	6.
Távírányítók.....	8.
Felhasználói segédlet.....	24.
Távírányító elemcsere.....	24.
Tisztítás, karbantartás.....	25.
Hiba azonosítás.....	28.
Hibakódok.....	31.
WIFI beállítás segédlet.....	32.
Jótállási jegy.....	35.

Ezen eszköz használata nem javasolt csökkent fizikai, érzékszervi vagy szellemi képességgel rendelkező személyek, gyermekek, vagy tapasztalatlan felhasználók számára megfelelő felügyelet vagy oktatás nélkül. A gyermekek folyamatos felügyelete javasolt, hogy ne játsszanak a készülékkel.



Ez az ikon azt jelzi, hogy a termék az Európai Unió belül nem dobható ki egyéb háztartási hulladék módjára, különleges hulladéknak minősül. A környezet és az egészség megóvása érdekében gondoskodjon a megfelelő speciális hulladéklerakóba történő eljutattásról. Kérjük érdeklődjön az eladónál a megfelelő újrahasznosítás érdekében.

**R410A(R32/125: 50/50): 2087.5**

## Jelmagyarázat

**DANGER**

Veszélyes helyzetet jelez, ami halálhoz vagy súlyos sérüléshez vezet.

**WARNING**

Veszélyes helyzetet jelez, ami halálhoz vagy súlyos sérüléshez vezethet.

**CAUTION**

Veszélyes helyzetet jelez, ami könnyű vagy közepesen súlyos sérüléshez vezethet.

**NOTICE**

Fontos, de egészségre nem vagy csak kevésbé veszélyes helyzetet jelez, ami anyagi kárral járhat.



A **WARNING** és a **CAUTION** figyelmeztetések valamelyikének felel meg.

### **A hűtőközeg**

Az R32-es hűtőközeg egy speciálisan tisztított fluorid. Környezetbarát gáz, az ózonlebontó képessége nulla, a GWP értéke is sokkal alacsonyabb, mint a jelenleg is használt "R410A", és a régebbi, már betiltott hűtőközegeké. Az R32-es szagtalan és enyhén gyúlékony gáz. Gyúlékonysága nagyon alacsony, csak közvetlen tűz esetén gyullad meg.



### Használat és karbantartás

Ezen eszközt gyermekek, csökkent fizikai, érzékszervi vagy szellemi képességgel rendelkező személyek valamint tapasztalatlan felhasználók csak felügyelet vagy megfelelő oktatás esetén használhatják.

Gyermekek ne játsszanak a készülékkel!

A tisztítást és a karbantartást gyermek nem végezheti.

Ne csatlakoztassa a légkondicionálót multi-socket csatlakozóhoz, ez tűzveszélyes.

Tisztítás, karbantartás valamint bármilyen szerelést igénylő művelet elvégzése előtt húzza ki a készüléket, különben elektronikus sérülést okozhat!

Amennyiben a készülék vezetékai sérültek, csak a gyártó vagy annak szakképzett, szerelője cserélheti ki. A vezetékek cseréje veszélyes.

Ne tisztítsa a készüléket vízzel, vagy más vezető anyaggal! Áramütést okozhat.

Ne fröcsköljön vizet a beltéri egységre. Áramütést vagy meghibásodást okozhat.

A szűrő eltávolítása esetén ne nyúljon a légterelőkhöz. Balesetveszélyes.

Ne használjon nyílt lángot vagy hajszárítót a készülék szárításához! Tűzveszélyes és a készülék meghibásodásához vezethet.



## WARNING

A karbantartást csak szakképzett szerelő végezheti. A képzetlen karbantartás vagy szerelés sérüléshez és kárhoz vezethet.

Ne próbálja egyedül megjavítani a készüléket! Áramütéshez vagy megrongálódáshoz vezethet. Ne nyúljon bele és ne helyezzen tárgyat a készülék beszívó nyílásába! Sérüléshez vagy megrongálódáshoz vezethet.

Ne akadályozza a levegőmozgás útját. Sérüléshez vagy meghibásodáshoz vezethet.

Ne öntsön vizet a távirányítóra! Ez a távirányító meghibásodásához vezethet.

Amennyiben az alábbi esetek bármelyike megtörténne, azonnal kapcsolja ki és áramtalanítsa a készüléket, majd keresse fel az eladót vagy szakképzett klímaszerelőjét:

- Az elektromos vezeték sérült, vagy túlmelegszik
- A készülék szokatlan hangokat ad ki működés közben
- A biztosíték gyakran lekapcsol
- A légkondicionáló égett szagot áraszt
- A beltéri egység ereszt vagy csöpög

Amennyiben a készülék rendellenesen működik, áramütést, tűzveszélyt vagy meghibásodást okozhat.

Amennyiben vészhelyzet esetén a vész-kikapcsolót használja, a gombot nem vezető eszközzel nyomja meg! (Semmiképpen ne használjon fémtárgyat a gomb megnyomásához)

Ne lépjen rá és ne helyezzen súlyos tárgyakat a készülékre. Sérülést vagy megrongálódást okozhat.

## Szerelés

A készülék felszerelését csak képesített szerelő végezheti. A szakképzetlen szerelés sérülést és megrongálódást okozhat. A készülék szerelése közben a biztonsági előírások betartása kötelező! A szereléshez a helyi szabályozásoknak megfelelő áramkör és biztosíték szükséges. Gondoskodjon róla, hogy a biztosíték telepítve legyen. Ennek hiánya működési hibát eredményezhet. Gondoskodjon megfelelő kapacitású biztosíték meglétéről. Ügyeljen rá, hogy a készülék megfelelő közegben, megfelelő hőmérsékleten működjön.

A készüléket megfelelően le kell földelni. Ennek hiánya áramütést okozhat.

Kizárólag minősített elektromos vezetéket használjon.

Győződjön meg róla, hogy az energiaellátás megfelel a készülék követelményeinek. Az instabil energiaellátás vagy a rossz vezetékek meghibásodást okozhatnak. Kérjük telepítsen megfelelő elektromos vezetékeket a készülék beszerelése előtt.

Megelőzően kösse be a fázist, a nulla vezetéket és a földelési vezetékeket. Szerelés vagy karbantartás előtt a tápegységet ki kell kapcsolni.



## WARNING

A felszerelés befejezése előtt ne kapcsolja fel az áramkört!

A vezetékeket sérülésük esetén szakképzett szerelő cserélheti ki. A szakképzetlen kicserélés sérüléshez vezethet.

A hűtőkör elemeinek hőmérséklete nagyon magas lehet. Kérjük győződjön meg róla, hogy nem érintkezik se más vezeték, se egyéb tárgy a rézcsővel. A készüléket a nemzetközi szabályozásoknak megfelelően kell beszerelni. A légkondicionáló első osztályú elektromos készülék. Földelését csak szakképzett szerelő végezheti. A készülék sárga-zöld vezetéke a földelési vezeték. Egyéb célokra nem alkalmazható. A földelési ellenállásnak meg kell felelnie a nemzetközi szabványoknak. A készülék elhelyezésekor ügyeljen arra, hogy a dugalj elérhető maradjon. Ha nincs dugalj, akkor kismegszakító telepítése szükséges. A kapcsolóval rendelkező készülékek esetén gondoskodjon róla, hogy a kapcsoló elérhető közelségben van. A kapcsolóval nem rendelkező készülékek esetén gondoskodjon biztosítékról és az áramkör megszakításának lehetőségéről.

A készülék szállítását csak szakképzett személyzet végezheti. A szállítás sérülésveszélyes és kárt okozhat. Olyan helyet válasszon a készüléknek, ami gyermekek vagy háziállatok számára nem elérhető. Amennyiben ez nem lehetséges, gondoskodjon róla, hogy ne nyúljanak hozzá.

### MŰKÖDÉSI HŐMÉRSÉKLET: (egyres készülékek esetén)

	Beltéri oldal DB/WB(°C)	Kültéri oldal DB/WB(°C)
Maximális hűtés	32/23	43/26
Maximális fűtés	27/-	24/18

### Figyelmeztetés:

A működési hőmérséklet (külső hőmérséklet) hűtésben -15 és 43 °C között van. Az elektromos fűtőszál nélküli készülékek működési hőmérséklete fűtésben -15 és 24°C között van. Az elektromos fűtőszálas készülékek esetén a fűtési hőmérséklet -20 és 24 között van.

## BELTÉRI EGYSÉG

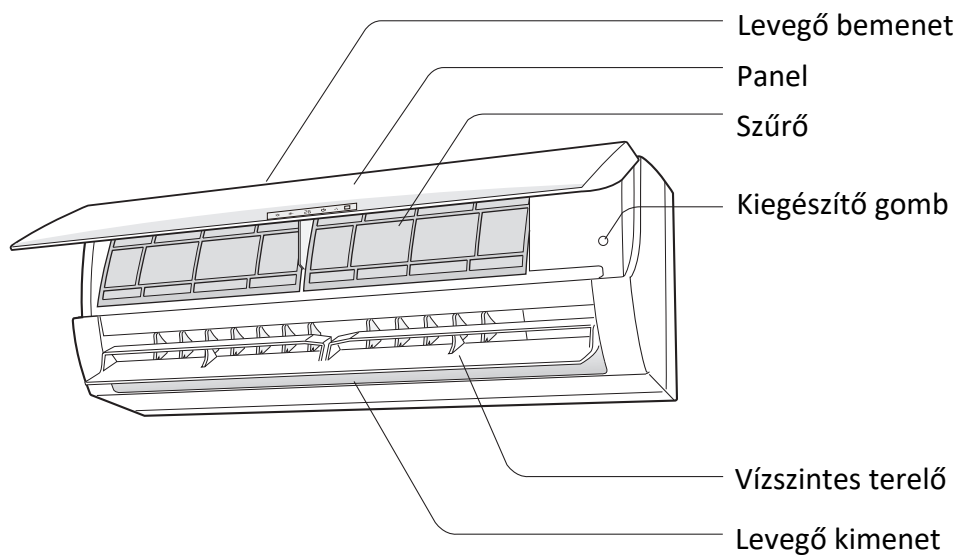

Távirányító

### Figyelem!

A képek csak illusztrációk, az egységek valódi kinézete a képektől eltérhet.

# Alkotóelemek

## KIJELZŐ

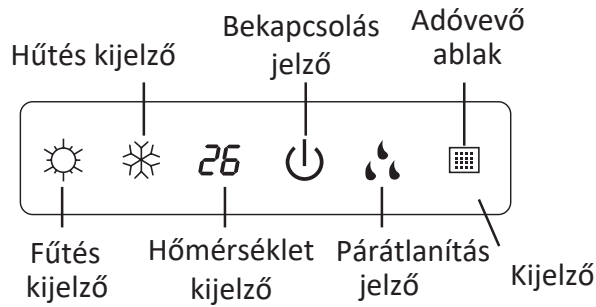

Egyes készülékekhez:

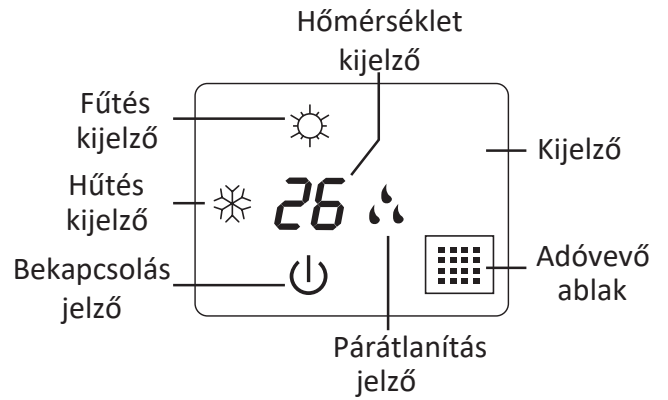

Egyes készülékekhez:

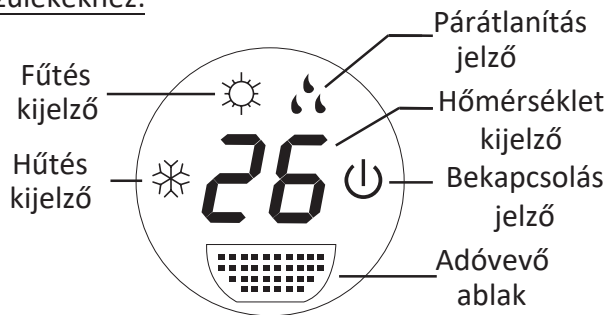

Egyes készülékekhez:

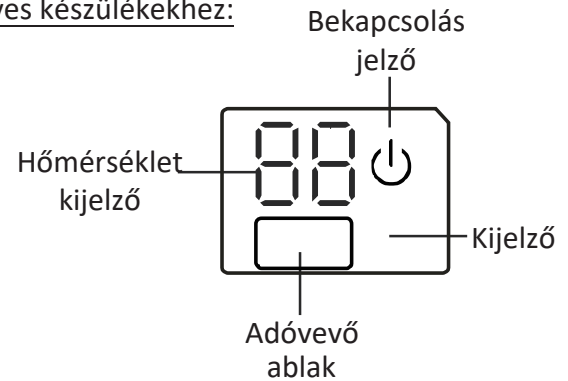

Egyes készülékekhez:

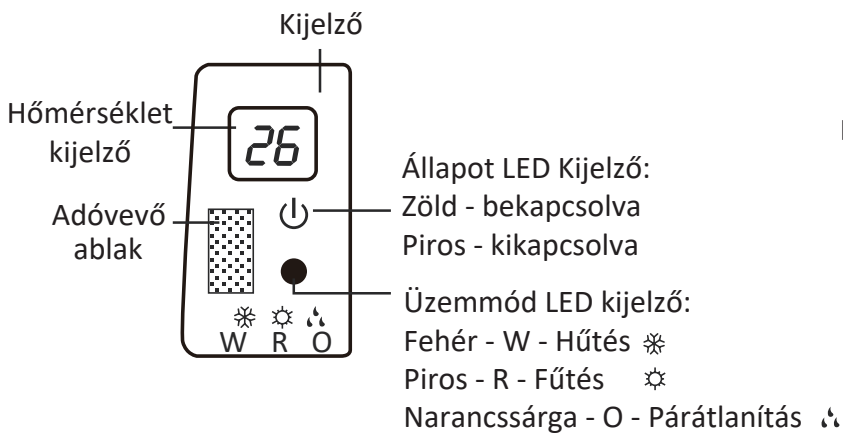

Egyes készülékekhez:

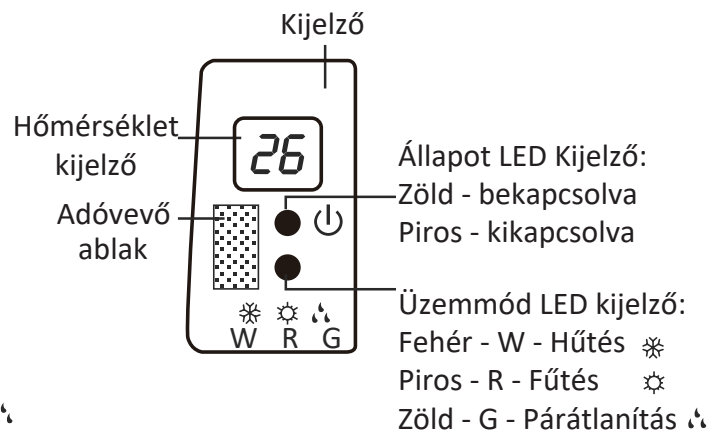

A képek illusztrációk!



## Üzem módok, funkciók (modellenként változó!)

A leírás általános multifunkcionális távirányítóra vonatkozik. Amennyiben a távirányítón olyan gombot nyom meg, amely funkcióval a készülék nem rendelkezik, a készülék nem fog reagálni, és az addigi üzemmódban fog tovább működni. Ha az áramellátás be van kapcsolva egy hangot fog kiadni. A működési-kijelző piros fényel világít, és ON (bekapcsolva) állapotot jelez. Ezek után tudja távirányítóval működtetni a berendezést.

### HŰTÉS ÜZEMMÓD ❄

A helységben lévő hőmérséklet és a beállított hőmérséklet különbség szerint a berendezés vezérli, hogy hűtsön vagy sem. Ha a helységben lévő hőmérséklet magasabb mint a beállított hőmérséklet, akkor a kompresszor üzemel. Ha alacsonyabb, a kompresszor nem működik, a beltéri egység ventilátor motorja üzemel csak. A beállítható hőmérséklet tartomány: 16-30 °C

### FŰTÉS ÜZEMMÓD ☀

A helységben lévő hőmérséklet és a beállított hőmérséklet különbség szerint a berendezés vezérli, hogy fűtsön vagy sem. Ha a helységben lévő hőmérséklet alacsonyabb mint a beállított hőmérséklet, akkor a kompresszor üzemel. Ha magasabb, a kompresszor nem működik, a beltéri egység ventilátor motorja üzemel csak. A beállítható hőmérséklet tartomány: 16-30 °C Fűtés módban a beltéri ventilátor addig nem indul el, amíg a befűjt levegő hőmérséklete kellemesen meleg nem lesz.

### PÁRÁTLANÍTÁS ÜZEMMÓD 💧

A berendezés hűtés üzemmódban indul el.

Ha a helységben lévő hőmérséklet alacsonyabb mint a beállított hőmérséklet, akkor a kompresszor, a kültéri és a beltéri egység ventilátor motorja leáll. Ha a helységben lévő hőmérséklet +/- 2 Celsius fokkal a beállított hőmérséklet körül van, a légkondicionáló páratlanítja a levegőt. Ha a helység hőmérséklete magasabb mint a beállított akkor a légkondicionáló hűtés üzemmódba kapcsol. A beállított hőmérséklet 16 és 30 Celsius fok között lehet.

### AUTOMATA ÜZEMMÓD ⚙

Automata üzemmódban a berendezés a helység hőmérsékletétől függően automatikusan kapcsol hűtés, fűtés vagy ventilátor üzemmódba. Automata üzemmódban a kért hőmérséklet nem állítható, a ventilátor fokozat viszont állítható a „FAN” gombbal.

### 8°C-OS FŰTÉS ÜZEMMÓD ⌘

A funkcióval a 8°C-os hőtartást lehet elérni, mely az átmenetileg használaton kívüli ingatlan fagymentesítésére használható. A ventilátor sebessége automata üzemmódban van és nem állítható. a hőmérséklet szintén nem állítható. A TURBO mód nem működik. A 8°C-os és az éjszakai üzemmód egyszerre nem működik.

### I-FEEL FUNKCIÓ 🏠

Ha ez a funkció be van kapcsolva, a távirányítóban lévő hőmérő méri a hőmérsékletet, és aszerint működik a berendezés. A távirányító 10 percenként küldi a mért hőmérsékletet a beltéri egységnek. Fontos, hogy úgy helyezze el a távirányítót, hogy „rálásson” a beltéri egységre.

## **SLEEP (Éjszakai) üzemmód**

Ha az éjszakai üzemmód be van kapcsolva és a berendezés hűtés vagy szárítás üzemmódban van, a beállított hőmérséklet automatikusan 1 órán belül 1 °C-val növekszik, 2 órán belül pedig 2 °C-val. Ha a berendezés fűtés üzemmódban van, a beállított hőmérséklet automatikusan 1 órán belül 1 °C-val, 2 órán belül pedig 2 °C-val csökken.



## **Energiatakarékos üzemmód**

Ebben az üzemmódban a beállított hőmérséklet gyári állásba kerül, annak érdekében, hogy a legjobb hatékonyságot érje el a berendezés. A ventilátor sebesség és a hőmérséklet nem állítható. A TURBO üzemmód nem működik. Az éjszakai és az energiatakarékos üzemmód nem használható egyszerre.

## **X-FAN funkció**

Ezzel a funkcióval a beltéri egységről le lehet szárítani a nedvességet, ezáltal elkerülhető a penészesedés. A funkció a FAN gombbal állítható be. Alaphelyzetben a funkció kikapcsolt állapotban van. Nem állítható be AUTO, FAN és HEAT üzemmódban.

## **/ funkció**

Ez a "healthy" funkció () a készülék cold plasma generátora bekapcsol. Az "air" funkció () oldalfali modelleknél nem elérhető. Ha nincs Health gomb a távirányítón a berendezés bekapcsolás után mindig működteti a plasmát, automatikusan indul a Health funkció.

# Távírányító I.

## 1. ON/OFF (BE/KI) gomb

A gomb megnyomásával a légkondicionáló bekapcsol. Újbóli megnyomásával pedig kikapcsol.

## 2. MODE (üzemmód) gomb



Az AUTO-automata üzemmód kiválasztásával a készülék a gyári beállítások szerint fog működni. A hőmérsékletet nem lehet kézzel beállítani és nem is kerül kijelzésre. A COOL-hűtés üzemmód választásával a készülék hűtés üzemmódban kezd működni. A kijelzőn megjelenik a hűtés ikon. A DRY- páratlanítás gomb megnyomásával a készülék páratlanítás módban fog működni. A kijelzőn a páratlanítás ikon jelenik meg. A ventilátor sebessége ilyenkor nem állítható. A FAN- ventilátor üzemmód választásával a készülék ventilátor üzemmódba áll. Ilyenkor nincs hűtés és fűtés, a készülék csak a levegőt fogja áramoltatja. A HEAT-fűtés üzemmód választásával a készülék fűteni kezd. A kijelzőn megjelenik a fűtés ikon. (A hideg levegő fújásának elkerülése érdekében HEAT- fűtés üzemmódban a készülék 1-5 percet várakozni fog, mielőtt a légkeverést megkezdené.)

## 3. FAN (Ventillátor) gomb

Ennek a gombnak a megnyomásával léptethet a ventilátor sebességei között ebben a sorrendben: Automata; alacsony; közepes; magas.

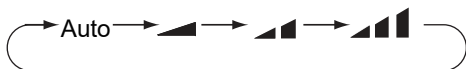

## 4. SWING (Légterelés) gomb

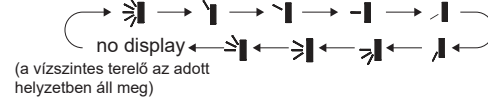

Ezzel a gombbal a terelő lapát állásait, illetve legyezését tudja állítani az alábbi ciklus szerint:



## 5. TURBO gomb

Ezzel a gombbal tudja a berendezést gyors hűtésre vagy fűtésre állítani. Amikor a TURBO be van kapcsolva, a kijelzőn megjelenik a  ikon.

## 6. Hőmérséklet beállító gombok

Nyomja meg a fel/le gombokat (""/"") a hőmérséklet beállításához. Minden gombnyomás 1 °C-al növeli vagy csökkenti a beállított hőmérsékletet. Tartsa nyomva a fel/le gombokat több mint két másodpercig, és a beállított hőmérséklet gyorsan fog növekedni/csökkenni. Engedje fel a gombot a kívánt hőmérséklet beállításához. (AUTO üzemmódban a hőmérséklet nem állítható.)

## 7. SLEEP (Éjszakai mód) gomb

Megnyomásával be, illetve kikapcsolhatja az éjszakai üzemmódokat. A berendezés kikapcsolásakor törlődik a beállítás.

## 8. TEMP (Hőmérséklet) gomb

Ennek a gombnak a megnyomásával láthatóvá válik a beállított hőmérséklet, a belső hőmérséklet, külső hőmérséklet a beltéri egység kijelzőjén. A távirányítón a beállítások az alábbiak szerint léptethetők:

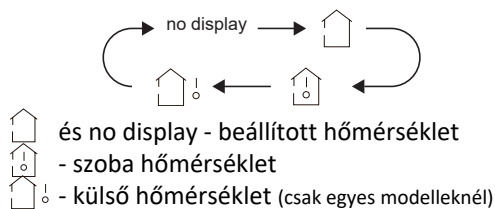

A készülék bekapcsolásakor a beállított hőmérséklet kijelzése az alapértelmezett. A szoba vagy kültéri hőmérséklet kijelzés kiválasztása után a kívánt hőmérsékletet 3-5 másodpercig mutatja, majd automatikusan visszavált a beállított hőmérséklet kijelzésére.



## 9. WIFI gomb

A WIFI gomb megnyomásával ki- vagy bekapcsolja a berendezés wifi modulját. Ha a gombot 10mp-ig nyomva tartja a WIFI funkció alaphelyzetbe áll vissza.



Alaphelyzetben a hálózat neve: egy 8 jegyű szám és betű kombináció; jelszava:12345678.

Az Android és iOS rendszerre letölthető „EWPE Smart” alkalmazással vezérelhető a berendezés.

## 10. LIGHT (Világítás) gomb

Nyomja meg ezt a gombot a beltéri egység kijelző világításának be- és kikapcsolásához. A  ikon megjelenik a távirányítón.

## 11. CLOCK (Óra) gomb

Az idő beállítására szolgál. A  ikon villogni fog. Nyomja meg 5 másodpercen belül a fel/le gombokat az idő beállításához. A gomb minden egyes megnyomásával 1 perccel növelheti vagy csökkentheti az időt. Tartsa nyomva a fel/le gombokat az idő gyors állításához. Engedje el a gombot amikor az időt elérte. Miután beállította az időt, nyomja meg ismételt  a gombot az óra beállításának befejezéséhez. Az ikon abbahagyja a villogást.

## 12. TIMER ON/OFF (Időzítő) gomb

A TIMER-ON gombbal tudja időzíteni a bekapcsolást, a TIMER-OFF gombbal a kikapcsolást. Nyomja meg ezt a gombot egyszer, és megjelenik az időzítő. Ekkor a „FEL” és a „LE” gomb segítségével tudja beállítani a kívánt időt. (Ha folyamatosan nyomja, az idő gyorsabban változik.) Ezután nyomja meg még egyszer a gombot és azzal elmenti a beállítást. A távirányító azonnal küldi a jelet az berendezésnek és a villogás megszűnik. Ha ki szeretné kapcsolni a funkciót, szimplán nyomja meg még egyszer a korábbi gombot.

## Billentyű kombinációk

### Energiatakarékos üzemmód

Hűtés üzemmódban nyomja meg egyszerre a TEMP és CLOCK gombokat az energiatakarékos üzemmód aktiválásához/kikapcsolásához. Amikor az energiatakarékos üzemmód be van kapcsolva az SE felirat megjelenik a kijelzőn, és a készülék automatikusan energiatakarékos módba kerül. A beállított hőmérsékletet olyan gyári állásba teszi, amely mellett a legjobb hatékonyságot éri el a berendezés. Nyomja meg ismét a TEMP és CLOCK gombokat egyszerre, hogy kikapcsolja az energiatakarékos üzemmódot.

### 8°C-os fűtés üzemmód (temperálás)

Fűtés üzemmódban nyomja meg egyszerre a TEMP és a CLOCK gombokat, hogy be- vagy kikapcsolja a 8 fokos fűtés funkciót. A  és 8°C ikonok meg fognak jelenni a kijelzőn, és a készülék 8 fokon fogja tartani a fűtést. Nyomja meg ismét a TEMP és CLOCK gombokat a 8 °C fűtés funkció kikapcsolásához.



### Gyermekzár funkció

Nyomja meg a (fel/le) gombokat egyszerre, hogy bekapcsolja a gyermekzárát. A gyermekzár bekapcsolásakor a kijelzőn  a ikon jelenik meg. Ha a gyermekzár be van kapcsolva, bármilyen gomb megnyomásakor az ikon háromszor villan, de nem küld jelet a készülék felé. Nyomja meg ismételt a fel/le gombokat egyszerre, hogy kikapcsolja a gyermekzárát és újra működésbe hozza a távirányítót.

### Hőmérséklet kijelzés változtatása

Az OFF (kikapcsolva) állapotban nyomja meg egyszerre a  és MODE gombokat, hogy váltson a Celsius és Fahrenheit (°C és °F) kijelzése között.

### "I FEEL" funkció

Nyomja meg a  és MODE gombokat egyszerre, hogy elindítsa az I FEEL funkciót. A  ikon jelenik meg a távirányítón. A kombináció ismételt megnyomásával tudja lezárni az I FEEL funkciót. (A működési feltételeket ld. ... oldalon)

# Távirányító II.

## 1. ON/OFF (BE/KI) gomb

A gomb megnyomásával a légkondicionál bekapcsol. Újbóli megnyomásával pedig kikapcsol.

## 2-3. HŐMÉRSÉKLET BEÁLLÍTÓ gomb

A „-” és „+” gomb megnyomásával a beállított hőmérsékletet csökkentheti és növelheti. Ha 2 másodpercig tartja lenyomva, a hőmérséklet gyors állítása lehetséges.

## 4. MODE (üzemmód) gomb



Az AUTO-automata üzemmód kiválasztásával a készülék a gyári beállítások szerint fog működni. A hőmérsékletet nem lehet kézzel beállítani és nem is kerül kijelzésre. A COOL-hűtés üzemmód választásával a készülék hűtés üzemmódban kezd működni. A kijelzőn megjelenik a hűtés ikon. A DRY- páratlanítás gomb megnyomásával a készülék páratlanítás módban fog működni. A kijelzőn a páratlanítás ikon jelenik meg. A ventilátor sebessége ilyenkor nem állítható. A FAN- ventilátor üzemmód választásával a készülék ventilátor üzemmódba áll. Ilyenkor nincs hűtés és fűtés, a készülék csak a levegőt fogja áramoltatja. A HEAT-fűtés üzemmód választásával a készülék fűteni kezd. A kijelzőn megjelenik a fűtés ikon. (A hideg levegő fújásának elkerülése érdekében HEAT- fűtés üzemmódban a készülék 1-5 percet várakozni fog, mielőtt a légkeverést megkezdene.)

## 5. FAN (Ventillátor) gomb

Ennek a gombnak a megnyomásával léptethet a ventilátor sebességei között ebben a sorrendben: Automata; alacsony; közepes; magas.

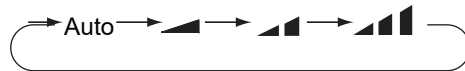

X Fan funkció: Hűtés vagy páratlanítás üzemmódban tartsa a Fan gombot nyomva 2 másodpercig, a ikon megjelenik, és a beltéri ventilátor még néhány percig működik, majd kikapcsol.

## 6. SWING (Légterelés) gomb

Ezzel a gombbal a terelő lapát állásait, illetve legyezését tudja állítani az alábbi ciklus szerint:

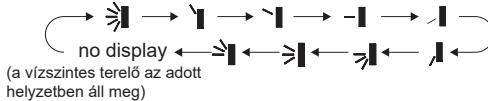

## 7. I FEEL gomb

A gomb megnyomásával elindul az I FEEL funkció. Ismételt megnyomásával kilép a funkcióból.

## 8. / gomb

Megnyomásával aktiválódik a "healthy" funkció () , a készülék cold plasma generátora bekapcsol. Az "air" funkció () oldalfali modelleknél nem elérhető.

## 9. SLEEP (Éjszakai mód) gomb

Megnyomásával be, illetve kikapcsolhatja az éjszakai üzemmódokat. A berendezés kikapcsolásakor törlődik a beállítás.

## 10. TEMP (Hőmérséklet) gomb

Ennek a gombnak a megnyomásával láthatóvá válik a beállított hőmérséklet, a belső hőmérséklet, külső hőmérséklet a beltéri egység kijelzőjén. A távirányítón a no displaybeállítások az alábbiak szerint léptethetők:

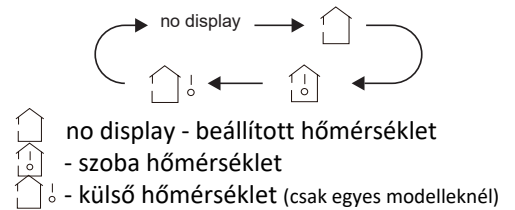

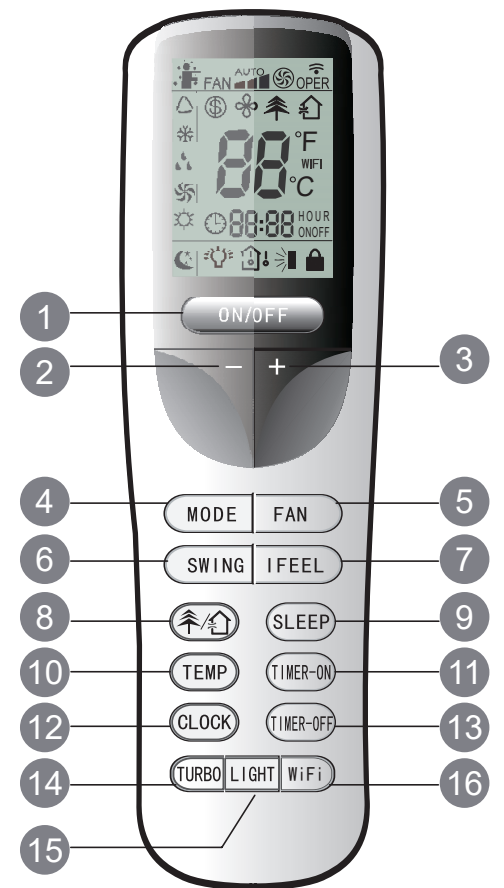

no display - beállított hőmérséklet  
 - szoba hőmérséklet  
 - külső hőmérséklet (csak egyes modelleknél)



## 11-13. ON / T-OFF gomb

A T-ON gombbal tudja időzíteni a bekapcsolást, a T-OFF gombbal a kikapcsolást. Nyomja meg ezt a gombot egyszer, és megjelenik az időzítő. Ekkor a „+” és a „-” gomb segítségével tudja beállítani a kívánt időt. (Ha folyamatosan nyomja, az idő gyorsabban változik.) Ezután nyomja meg még egyszer a gombot és azzal elmenti a beállítást. A távirányító azonnal küldi a jelet az berendezésnek és a villogás megszűnik. Ha ki szeretné kapcsolni a funkciót, nyomja meg még egyszer a korábbi gombot.

## 12. CLOCK (Óra) gomb

Az idő beállítására szolgál. A  ikon villogni fog. Nyomja meg 5 másodpercen belül a fel/le gombokat az idő beállításához. A gomb minden egyes megnyomásával 1 perccel növelheti vagy csökkentheti az időt. Tartsa nyomva a fel/le gombokat az idő gyors állításához. Engedje el a gombot amikor az időt elérte. Miután beállította az időt, nyomja meg ismét a  gombot az óra beállításának befejezéséhez. Az ikon abbahagyja a villogást.

## 14. TURBO gomb

Ezzel a gombbal tudja a berendezést gyors hűtésre vagy fűtésre állítani. Amikor a TURBO be van kapcsolva, a kijelzőn megjelenik a  ikon.

## 15. LIGHT (Világítás) gomb



Nyomja meg ezt a gombot a beltéri egység kijelző világításának be- és kikapcsolásához. A  ikon megjelenik a távirányítón.

## 16. WIFI gomb

A WIFI gomb megnyomásával ki- vagy bekapcsolja a berendezés wifi modulját. Ha a gombot 10mp-ig nyomva tartja a WIFI funkció alaphelyzetbe áll vissza. Alaphelyzetben a hálózat neve: egy 8 jegyű szám és betű kombináció; jelszava:12345678. Az Android és iOS rendszerre letölthető „EWPE Smart” alkalmazással vezérelhető a berendezés.

## Billentyű kombinációk

### Gyermekzár funkció

A +/- gombok egyszerre történő megnyomásával lezárható a billentyűzet. A  ikon jelenik meg. Ekkor, bármilyen gomb megnyomása esetén a  ikon villog.

### Hőmérséklet kijelzés változtatása

Kikapcsolt állapotban nyomja meg egyszerre a MODE és – gombokat, a Celsius vagy Fahrenheit (°C vagy °F) kijelzése között.

### Energiatakarékos üzemmód

Hűtés üzemmódban nyomja meg egyszerre a TEMP és CLOCK gombokat az energiatkarékos üzemmód aktiválásához / kikapcsolásához. Amikor az energiatkarékos üzemmód be van kapcsolva az SE felirat megjelenik a kijelzőn, és a készülék automatikusan energiatkarékos módba kerül. Úgy, hogy a beállított hőmérsékletet olyan gyári állásba teszi, amely mellett a legjobb hatékonyságot éri el a berendezés. Nyomja meg ismét a TEMP és CLOCK gombokat egyszerre, hogy kikapcsolja az energiatkarékos üzemmódot.

### 8°C-os fűtés üzemmód (temperálás)

Fűtés üzemmódban nyomja meg egyszerre a TEMP és a CLOCK gombokat, hogy be- vagy kikapcsolja a 8 fokos fűtés funkciót. A  és 8°C ikonok meg fognak jelenni a kijelzőn, és a készülék 8 fokon fogja tartani a fűtést. Nyomja meg ismét a TEMP és CLOCK gombokat a 8 °C fűtés funkció kikapcsolásához.



# Távírányító III.

## 1.ON/OFF gomb

A készülék be- és kikapcsolásához.

## 2.HŐMÉRSÉKLET BEÁLLÍTÓ gomb „-” és „+”

A „-” gomb megnyomásával a beállított hőmérsékletet csökkentheti. Ha 2 másodpercig tartja lenyomva, a hőmérséklet gyors állítása lehetséges.

A „+” gomb megnyomásával a beállított hőmérsékletet növelheti. Ha 2 másodpercig tartja lenyomva, a hőmérséklet gyors állítása lehetséges.

## 3.COOL gomb

A készülék hűtés üzemmódba vált.

## 4. HEAT gomb

A készülék fűtés üzemmódba vált.

## 5. FAN gomb

Megnyomásával a ventilátor sebességét állíthatja a következők szerint:



## 6. I FEEL gomb

Megnyomásával a készülék aktiválja a távirányító hőmérséklet szenzort, azért hogy a felhasználó adott helyzetéhez megfelelően állítsa be a szoba hőmérsékletét.

## 7. gomb

A berendezés kikapcsolt állapotában lehet váltani a „szimpla legyező” mód, illetve az „állandó legyező” mód között: nyomja meg a „+” és a  gombot egyszerre.

Megnyomásával a terelőlapát vízszintes állásait, illetve legyezését tudja váltani a következő ciklus szerint:

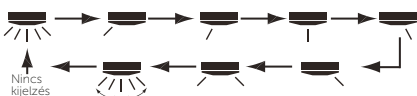

Gombnyomásonként válthatunk a fenti állások között.

## 8.MODE gomb

Megnyomásával a különböző üzemmódok közül választhat:

-  - automata
-  - hűtés
-  - páratlanítás
-  - ventilátor
-  - fűtés

## 9. gomb

A berendezés kikapcsolt állapotában lehet váltani a „szimpla legyező” mód, illetve az „állandó legyező” mód között: nyomja meg a „+” és a  gombot egyszerre.

Megnyomásával a terelőlapát függőleges állásait, illetve legyezését tudja váltani a következő ciklus szerint:



Gombnyomásonként válthatunk a fenti állások között.

## 10.T-ON / T-OFF gomb

A T-ON gombbal tudja időzíteni a bekapcsolást, a T-OFF gombbal a kikapcsolást. Nyomja meg ezt a gombot egyszer, és megjelenik az időzítő. Ekkor a „+” és a „-” gomb segítségével tudja beállítani a kívánt időt. (Ha folyamatosan nyomja, az idő gyorsabban változik.) Ezután nyomja meg még egyszer a gombot és azzal elmenti a beállítást. A távirányító azonnal küldi a jelet az berendezésnek és a villogás megszűnik. Ha ki szeretné kapcsolni a funkciót, nyomja meg még egyszer a korábbi gombot.

## 11. CLOCK gomb

Megnyomásával az órát állíthatja be. A  jelzés villogni fog, 5 másodpercen belül állítsa be a „+,vagy-” gombokkal az időt, majd a CLOCK gomb ismételt megnyomásával hagyja jóvá.



## 12. Humidity/Health ( 🌿 / 🏠 ) gomb

A készülék beüzemelésakor kikapcsolt állapotban a gomb nyomva-tartásával a távirányítót és a beltérit össze kell hangolni. (kb. 5 másod-perc, sikeres próbálkozás után a bel-téri hangjelzést ad).

Megnyomásával aktiválódik a „healthy” funkció ( 🌿 ), a készülék cold plasma generátora bekapcsol. Az „air” funkció ( 🏠 ) oldalfali modellek-nél nem elérhető.

## 13. TEMP gomb

A beállított hőmérséklet ( 🏠 ) a szobahőmérséklet ( 🌡 ) és a kültéri hőmérséklet ( 🌡 ) kijelzése a beltéri egység kijelzőjén. A kültéri hőmérséklet nem minden modell-nél jeleníthető meg.

## 14.X-FAN gomb

A beltéri egység lemezkéiről leszárítja a nedvességet, hogy elkerülje a penészedést.

X-FAN bekapcsolva: Ha a berendezést kikapcsoljuk hűtés, vagy párátlanító üzemben a gép még kb. 2 percig kis fordulaton működteti a ventilátort, majd kikapcsol.

## 15. LIGHT gomb

A beltéri egység kijelzővilágítás be- és kikapcsolása.

## 16. SLEEP gomb

Megnyomásával be, illetve kikapcsolhatja az éjszakai üzemmódokat. A berendezés kikapcsolásakor törlődik a beállítás. Az 1. és 2. beállítások gyári beállított görbék, a 3. és 4. beállítások programozható görbék.

## 17. WIFI gomb

Tartsa 3mp-ig lenyomva a berendezésben lévő WIFI egység ki- vagy bekapcsolásához.

Kikapcsolt állapotban a MODE és WIFI gomb együttes megnyomásával a WIFI funkció alaphelyzetbe áll vissza. Alaphelyzetben a hálózat neve: egy 8 jegyű szám és betű kombináció; jelszava: 12345678. Az Android és iOS rendszerre le-tölthető „EWPE Smart” alkalmazással vezérelhető a berendezés.



## Távírányító IV.

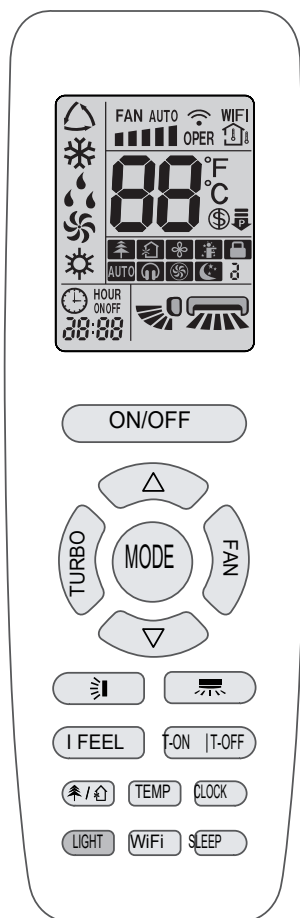

### Bevezetés a távirányító gombjaihoz Megjegyzés

Ez egy általános használatú távirányító, multifunkciós klímaberendezésekhez használható; Bizonyos funkciók esetén, amelyek a modellben nincsenek, ha megnyomja a megfelelő gombot a távirányítón, az egység megőrzi az eredeti működési állapotot.

Bekapcsolás után a légkondicionáló hangot ad ki. A kijelzőn a "⏻" ikon felvillan (piros jelző, a szín eltérő lehet a különböző modelleknél). Ezt követően a légkondicionálót a távirányító segítségével működtetheti. Bekapcsolt állapotban a távvezérlő gombjának megnyomásával a "📶" ikon a távirányító kijelzőjén egyszer felvillan, és a légkondicionáló "di" hangot ad ki, ami azt jelenti, hogy a jel el lett küldve a légkondicionálónak.

#### 1. ON/OFF gomb

A készülék be- és kikapcsolásához.

#### 2. ÜZEMMÓDOK gomb

Nyomja meg ezt a gombot a kívánt üzemmód kiválasztásához.



FAN AUTO	Ventilátor sebesség állítás
📶	Jel küldése
WiFi	WiFi
Hőmérséklet. kijelző típusai	🏠 Hőmérséklet beállítás
	🏠 Beltéri hőmérséklet
	🏠 Kültéri hőmérséklet
Üzemmódok	🔁 Automata mód
	❄️ Hűtés mód
	💧 Párátlanítás mód
	🌀 Ventilátor
	☀️ Fűtés mód
88	Hőmérséklet beállítás
🌞	8°C-os fűtési funkció
🌿	Egészség mód
🏠	Tisztító funkció
🌀	X-FAN funkció
👤	I feel funkció
🔒	Gyerekszár
🔇	Csendes mód
🌀	Turbó mód
🌙	Sleep mód
🕒	Óra
ON/OFF	Időzítő be / Időzítő ki
88:88	Idő beállítása
🌀	Lapát fel, le állítása
🌀	Lapát balra, jobbra állítása
🔌	Energiatakarékos mód

- Az automatikus üzemmód kiválasztásakor a légkondicionáló automatikusan a gyári beállításoknak megfelelően fog működni. A beállított hőmérséklet nem állítható be, és nem is jelenik meg. Nyomja meg a "FAN" gombot a ventilátor sebességének beállításához. Nyomja meg a "🌀" / "🌀" gombot a ventilátor fújási szögének beállításához.
- A hűtési mód kiválasztása után a légkondicionáló hűtés üzemmódban működik. Nyomja meg a "▲" vagy "▼" gombot a mérséklet beállításához. Nyomja meg a "FAN" gombot a ventilátor sebességének beállításához. Nyomja meg a "🌀" / "🌀" gombot a ventilátor fújási szögének beállításához.
- Párátlanítás üzemmód kiválasztásakor a légkondicionáló alacsony sebességgel működik. Párátlanítás üzemmódban a ventilátor sebességét nem lehet beállítani. Nyomja meg a "🌀" / "🌀" gombokat a ventilátor fújási szögének beállításához.
- Ventilátor üzemmód kiválasztásakor a légkondicionáló csak ventilátort mozgatja, nincs hűtés és nincs fűtés. Minden jelző KI. Nyomja meg a "FAN" gombot a ventilátor sebességének beállításához. Nyomja meg a "🌀" / "🌀" gombot a ventilátor fújási szögének beállításához.
- A fűtési mód kiválasztásakor a légkondicionáló fűtési üzemmódban működik. Nyomja meg a "▲" vagy "▼" gombot a hőmérséklet beállításához. Nyomja meg a "FAN" gombot a ventilátor sebességének beállításához. Nyomja meg a "🌀" / "🌀" gombot a ventilátor fújási szögének beállításához.

## Megjegyzés

- A hideg huzat megelőzése érdekében a fűtési üzemmód bekapcsolása után a beltéri egység 1–5 percet késlelteti a levegő fűtését (a tényleges késleltetési idő a beltéri környezet hőmérsékletétől függ). Állítsa be a távirányító hőmérsékleti tartományát: 16 ~ 30 °C (61-86 °F); Ventilátor sebesség: automatikus, alacsony sebesség, közepes sebesség, nagy sebesség.
- Ez az ikon egyes modelleknél nem érhető el.

## 3. Ventilátor

Megnyomásával a ventilátor sebességét állíthatja a következők szerint:



## Megjegyzés

- Az AUTO sebesség alatt a légkondicionáló automatikusan kiválasztja a megfelelő ventilátor sebességet a gyári beállításoknak megfelelően.
- Párátlanítás üzemmódban alacsony a ventilátor sebessége.
- X-FAN funkció HŰTÉS vagy PÁRÁTLANÍTÁS üzemmódban: tartsa lenyomva a ventilátor sebesség-gombját 2 másodpercig, amíg a "☼" ikon megjelenik. A ventilátor néhány percig folytatja működését, hogy kiszárítsa a beltéri egységet, a kikapcsolt állapot ellenére. Bekapcsolás után az X-FAN OFF alapértelmezett. Az X-FAN nem érhető el AUTOMATA, VENTILÁTOR vagy FŰTÉS módban. Ez a funkció azt jelzi, hogy a beltéri egység elpárologtatóján lévő nedvesség a készülék leállítása után fűj, hogy elkerülje a penész kialakulását.
- Az X-FAN funkció bekapcsolása: miután kikapcsolta a készüléket az ON/OFF gomb megnyomásával, a beltéri ventilátor néhány percig tovább működik alacsony sebességgel. Ebben az időszakban tartsa lenyomva a ventilátor sebességgomb-

ját 2 másodpercig a beltéri ventilátor közvetlen leállításához.

- Az X-FAN funkció kikapcsolása: Miután kikapcsolta a készüléket az ON/OFF gomb megnyomásával, a teljes egység kikapcsol.

## 4. Turbó mód

HŰTÉS vagy FŰTÉS üzemmódban nyomja meg ezt a gombot, hogy gyors HŰTÉS vagy gyors FŰTÉS üzemmódba kapcsoljon. A "☼" ikon jelenik meg a távirányítón. Nyomja meg ismét ezt a gombot a turbó funkcióból való kilépéshez, és a "☼" ikon eltűnik.

Ha elindítja ezt a funkciót, a készülék extra magas ventilátor-fordulatszámmal fog működni, annak érdekében, hogy a lehető leggyorsabban lehűljön vagy felmelegedjen a környezet az előre beállított hőmérsékletre.

## 5. "▲" / "▼" gomb

Nyomja meg a "▲" vagy a "▼" gombot, ha növeli vagy csökkenti a beállított hőmérsékletet 1°C-kal (°F). Amennyiben 2 másodpercnél tovább tartja nyomva a "▲" vagy a "▼" gombot, a beállított hőmérséklet gyorsabban változik. Amikor a beállítást követően elengedi a gombot, a beltéri egység hőmérsékletjelzője ennek megfelelően változik. (AUTOMATA módban nem használható.)

A T-ON, T-OFF vagy CLOCK beállításakor nyomja meg a "▲" vagy "▼" gombot az idő beállításához. (Lásd: CLOCK, T-ON, T-OFF gombok.)

## 6. "☼" gomb

Ezzel a gombbal kiválaszthatja a terelőlapát jobb vagy bal oldali dőlésszöget. A légkondicionáló fűjési szöge körkörösén választható az alábbiak szerint:

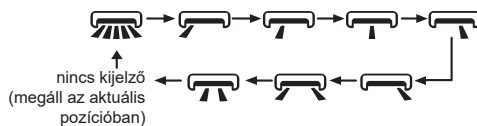

## Megjegyzés

Tartsa nyomva a gombot több mint 2 másodpercig: az egység balról jobbra legyezésről előre-hátra legyezésre vált. Engedje el a gombot: a berendezés megtartja a beállított legyező pozíciót. Ez a funkció csak bizonyos modelleken érhető el.

## 7. "☼" gomb

Ezzel a gombbal kiválaszthatja a terelőlapát felfelé / lefelé történő dőlésszöget. A légkondicionáló terelőlapátjának függőleges fűjési szöge körkörösén választható az alábbiak szerint:

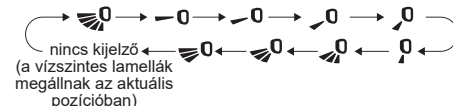

- A "☼" kiválasztásakor a légkondicionáló lapátjai automatikus állásban vannak. A lapátok a maximális szögben automatikusan legyeznek felfelé és lefelé.
- A "☼" kiválasztásakor a légkondicionáló rögzített helyzetben tartja a lapátokat.
- A "☼" kiválasztásakor a légkondicionáló rögzített helyzetben tartja a lapátokat.
- Tartsa lenyomva a "☼" gombot 2 másodpercnél tovább a kívánt szög beállításához. Amikor eléri a kívánt szöget, engedje el a gombot.

## Megjegyzés

- A "☼" módok nem minden modellnél állnak rendelkezésre. Amikor a légkondicionáló megkapja a jelet, a berendezés automatikusan fűjja a levegőt.
- Amennyiben 2 másodpercnél hosszabb ideig nyomva tartja a gombot, az egység előre-hátra legyezésről balról-jobbra legyezésre vált. Engedje el a

gombot: a berendezés megtartja a beállított legyező pozíciót.

Ez a funkció csak bizonyos modelleknél érhető el.

## 8. T-ON / T-OFF gomb - Időzítő be / időzítő ki gomb

T-ON - Időzítő be gomb

A T-ON gombbal beállíthatja az időzítő bekapcsolásának idejét. A gomb megnyomása után az "⌚" ikon eltűnik és az "ON" szó villog a távirányítón. Nyomja meg a "▲" vagy a "▼" gombot az időzítő bekapcsolási idejének módosításához. A "▲" vagy "▼" gomb minden megnyomása után az időzítő bekapcsolásának beállítása 1 perccel nő vagy csökken.

Amennyiben a "▲" vagy "▼" gombot 2 másodpercnél hosszabb ideig tartja lenyomva az idő beállítása gyorsabban változtatható. A időzítő megerősítéséhez nyomja meg a T-ON gombot. Az "ON" szó abbahagyja a villogást. Az "⌚" ikon ismét megjelenik. Időzítő törlése: a T-ON indításakor nyomja meg a T-ON gombot a törléshez.

T-OFF - Időzítő ki gomb

A T-OFF gombbal beállíthatja az időzítő kikapcsolásának idejét. A gomb megnyomása után az "⌚" ikon eltűnik, és az "OFF" szó villog a távirányítón. Nyomja meg a "▲" vagy a "▼" gombot az időzítő kikapcsolási idejének módosításához. A "▲" vagy "▼" gomb minden egyes megnyomása után az időzítő kikapcsolásának beállítása 1 perccel nő vagy csökken.

Amennyiben a "▲" vagy "▼" gombot, 2 másodpercnél tovább tartja lenyomva az idő beállítása gyorsabban változtatható. Nyomja meg a "T-OFF" gombot, az "OFF" szó abbahagyja a villogást. Az "⌚" ikon ismét megjelenik. A időzítő kikapcsolásának törlése: amennyiben a T-OFF be van kapcsolva, nyomja meg a "T-OFF" gombot a törléshez.

### Megjegyzés

- Be- és kikapcsolt állapotban is be-

állítható a T-OFF vagy a T-ON.

- A T-ON vagy T-OFF beállítása előtt állítsa be az órát.
- A T-ON vagy T-OFF beállítása után, állítsa be az állandóan érvényes cirkulációt. Ezt követően a légkondicionáló be- vagy kikapcsol, a beállított időknél megfelelően. A BE/KI gomb nincs hatással a beállításra. Ha nincs szüksége erre a funkcióra, a távvezérlővel törölheti azt.

## 9. I feel funkció

Nyomja meg ezt a gombot az I feel funkció elindításához: megjelenik a "⌚" ikon a távirányítón. Miután beállította ezt a funkciót, a távirányító elküldi az érzékelt környezeti hőmérsékletet a vezérlőnek, és a készülék automatikusan beállítja a beltéri hőmérsékletet az észlelt hőmérsékletnek megfelelően. Nyomja meg ismét ezt a gombot az I feel funkció leállításához: a "⌚" ikon eltűnik.

- Kérjük, tegye a távirányítót a felhasználó közelébe, amikor ez a funkció be van állítva. Elkerülheti a pontatlan hőmérséklet észlelést, amennyiben nem teszi a távvezérlőt kiemelkedően magas vagy kiemelkedően alacsony hőmérsékletű tárgy közelébe. Amikor az I feel funkció be van kapcsolva, a távirányítót azon a területen kell elhelyezni, ahol a beltéri egység képes fogadni a távirányító által küldött jelet.

## 10. Óra gomb

Nyomja meg ezt a gombot az óra beállításához. Az "⌚" ikon villogni kezd a távirányítón. Nyomja meg a "▲" vagy a "▼" gombot 5 másodpercen belül az óra beállításához. A "▲" vagy a "▼" gomb minden egyes megnyomására az óra beállítása 1 perccel nő vagy csökken. Amennyiben 2 másodperccel tovább tartja lenyom-

va a "▲" vagy a "▼" gombot, az idő beállítása gyorsabban. Engedje el ezt a gombot, amikor eléri a kívánt időt. Nyomja meg a "CLOCK" gombot az idő rögzítéséhez. Az "⌚" ikon villogása megszűnik.

### Megjegyzés

- Az óra 24 órás üzemmódot alkalmaz.
- A két művelet közötti intervallum nem haladhatja meg az 5 másodpercet. Ellenkező esetben a távirányító kilép a beállítási állapotból. A T-ON/T-OFF működése ugyanaz.

## 11. Sleep mód

HŰTÉS vagy FŰTÉS üzemmódban nyomja meg ezt a gombot a Sleep - alvó funkció elindításához. "☾" ikon jelenik meg a távirányítón. Nyomja meg ismét ezt a gombot az Sleep - alvó funkció kikapcsolásához, és a "☾" ikon eltűnik. A készülék bekapcsolása után a Sleep - alvó funkció kikapcsolása alapértelmezett. A készülék kikapcsolása után a Sleep - alvó funkció törlődik. Ebben a módban a beállított hőmérséklet az idő változásával módosul. Ventilátor, Párátlanítás és Automata módban ez a funkció nem érhető el.

## 12. WiFi

Nyomja meg a "WiFi" gombot a WiFi funkció bekapcsolásához, a "WiFi" ikon megjelenik a távvezérlőn;

A WiFi funkció kikapcsolásához tartsa lenyomva a "WiFi" gombot 5 másodpercig, és a "WiFi" ikon eltűnik.

Kikapcsolt állapotban nyomja meg egyszerre a "MODE" és a "WiFi" gombot 1 másodpercig, a WiFi modul visszaállítja a gyári beállításokat.

### 13. 🏠 / 🏠 Egészség / tisztító funkció

A gomb megnyomásával kapcsolhatja be és ki az egészség és tisztító funkciókat. A gomb megnyomása után a kijelzőn megjelenik a "🏠" ikon. Nyomja meg ismét a gombot, az egészség és a tisztító funkciók egyidejű elindításához; A kijelzőn megjelenik a "🏠" ikon. A funkciókból való kilépéshez nyomja meg harmadszor a gombot.

#### Megjegyzés

- Ez a funkció csak bizonyos modellekben érhető el

### 14. Világításfunkció

A beltéri egység kijelzővilágítását ezzel a gombbal kapcsolhatja le. A távirányítóról eltűnik a "🏠" ikon. A gomb ismételt megnyomásával a kijelző világítása bekapcsol, a "🏠" ikon megjelenik a távirányítón.

### 15. Hőmérséklet beállítása gomb

A gomb megnyomásával a beltéri egység kijelzőjén megjelenik a beltéri hőmérséklet, a beltéri környezeti hőmérséklet vagy a külső környezeti hőmérséklet. A távirányító beállításait körkörösen az alábbiak szerint választhatjuk ki:

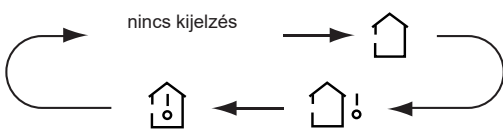

#### Megjegyzés

- Amennyiben kiválasztja a távirányítóval a "🏠" ikont, a beltéri egység hőmérsékletjelzője a beállított hőmérsékletet mutatja.
- Amennyiben kiválasztja a távirányítóval a "🏠" ikont, a beltéri egység hőmérsékletjelzője a beltéri környezeti hőmérsékletet mutatja.

- Amennyiben kiválasztja a távirányítóval a "🏠" a ikont, a beltéri egység hőmérsékletjelzője a külső környezeti hőmérsékletet mutatja.

#### Megjegyzés

- A kültéri hőmérséklet kijelzése egyes modelleknél nem elérhető. Amennyiben nem elérhető, a beltéri egység a "🏠" ikont mutatja, miközben a beltéri beállított hőmérsékletet mutatja.
- Alapértelmezés szerint a beállított hőmérséklet jelenik meg a készülék bekapcsolásakor. Nincs kijelző a távirányítóban.
- Csak azokban modellekben elérhető, amelyek beltéri egysége kettős kijelzővel rendelkezik.
- A beltéri vagy kültéri környezeti hőmérséklet kijelzésének kiválasztásakor a beltéri hőmérsékletjelző a megfelelő hőmérsékletet jeleníti meg, és három vagy öt másodperc elteltével automatikusan a beállított hőmérséklet kijelzésére vált.

#### Billentyű kombinációk

##### 1. Energiatakarékos mód

Hűtés üzemmódban nyomja meg egyszerre a "TEMP" és "CLOCK" gombot az energiatakarékos funkció be- vagy kikapcsolásához. Az energiatakarékos funkció bekapcsolásakor a „SE” felirat jelenik meg a távvezérlőn, és a légkondicionáló automatikusan beállítja a beállított hőmérsékletet a gyári beállításoknak megfelelően, hogy elérje a legjobb energiatakarékos hatást. Az energiatakarékos funkcióból való kilépéshez nyomja meg ismét egyidejűleg a "TEMP" és a "CLOCK" gombot.

#### Megjegyzés

- Energiatakarékos funkció esetén a ventilátor sebessége alapértel-

mezzett / automatikus, és nem állítható.

- Energiatakarékos funkció esetén a hőmérséklet nem állítható be. Nyomja meg a "TURBO" gombot, és a távirányító nem küld jelet.
- A Sleep / alvás és az energiatakarékos funkció nem működik egyszerre. Ha az energiatakarékos funkciót hűtési üzemmódban állította be, nyomja meg a Sleep / alvás gombot az energiatakarékos funkció törléséhez. Ha a Sleep / alvás funkciót hűtési üzemmódba állította, akkor az energiatakarékos funkció elindításával törli a Sleep / alvás funkciót.

##### 2. 8°C-os fűtési funkció

Fűtés módban nyomja meg egyszerre a "TEMP" és a "CLOCK" gombot a 8 °C fűtési funkció be- vagy kikapcsolásához. Amikor ezt a funkciót elindítja, a "🏠" és "8 °C" jelenik meg a távirányítón, valamint a légkondicionáló 8 °C-on tartja a fűtést. A funkcióból kiléphet ha megnyomja a "TEMP" és "CLOCK" gombokat egyidejűleg.

#### Megjegyzés

- 8 °C fűtési funkcióban a ventilátor sebessége alapértelmezett / automatikus, és nem állítható.
- 8 °C fűtési funkcióban hőmérséklet nem állítható be. Nyomja meg a "TURBO" gombot, és a távirányító leállítja a jel küldését.
- A Sleep / alvó és a 8 °C fűtési funkció nem működik egyszerre. Ha 8 °C fűtési funkciót állított be hűtési módban, nyomja meg a Sleep / alvó gombot a 8 °C fűtési funkció törléséhez. Ha az alvás funkciót hűtés üzemmódba állította be, akkor a 8 °C fűtési funkció bekapcsolásával törli az alvás funkciót.
- A kijelző °F hőmérsékleti beállításban 46 °F -t mutat.



### 3. Gyerekzár

Nyomja meg egyszerre a "▲" és a "▼" gombot a gyerekzár funkció be- vagy kikapcsolásához. Amennyiben a gyerekzár funkció be van kapcsolva a "🔒" ikon jelenik meg a távirányítón. Amennyiben a távirányítót használja a "🔒" ikon háromszor villog, anélkül hogy jelet küldene a készüléknek.

### 4. Hőmérséklet kijelző átkapcsolási funkció

Kikapcsolt állapotban nyomja meg egyszerre a "▼" és a "MODE" gombot, hogy váltson °C-ról °F hőmérséklet kijelzésre.

### 5. Automatikus tisztítás funkció

A készülék kikapcsolt állapotában tartsa lenyomva a "MODE" és a "FAN" gombot egyszerre 5 másodpercig az automatikus tisztítás funkció be- vagy kikapcsolásához. Ha az automatikus tisztítás funkció be van kapcsolva, a beltéri egység "CL" feliratot jelenít meg. Az elpárologtató automatikus tisztítási folyamata során az egység gyors hűtést vagy gyors melegítést hajt végre. Némi zaj hallható, ami a folyadék, a hőtágulás vagy a hidegsugorodás hangja. A légkondicionáló hideg vagy meleg levegőt fújhat, ami normális jelenség. A tisztítás során győződjön meg arról, hogy a helyiség jól szellőzik, hogy ne befolyásolja a kényelmet.

### Megjegyzés

- Az automatikus tisztítás csak normál környezeti hőmérsékleten működik. Ha a szoba poros, tisztítsa meg havonta egyszer; ha nem, tisztítsa meg háromhavonta egyszer. Az automatikus tisztítás funkció bekapcsolása után elhagyhatja a helyiséget. Az automatikus tisztítás befejeztével a légkondicionáló készenléti állapotba kerül.

## Távirányító V.



	I feel funkció
	Ventilátor sebesség állítás
	Turbó mód
	Jel küldése
	Automata mód
	Hűtés mód
	Párátlanítás mód
	Ventilátor
	Fűtés mód
	8°C-os fűtési funkció
	Egészség mód
	Tisztító funkció
	Csendes mód
	X-FAN funkció
	Hőmérséklet beállítás
	Beltéri hőmérséklet
	Kültéri hőmérséklet
	Óra
	Idő beállítása
	WiFi
	Idő beállítása
	Időzítő be / Időzítő ki
	Világítás
	Lapát balra, jobbra állítása
	Lapát fel, le állítása
	Gyerekzár

### Bevezetés a távirányító gombjaihoz

### Megjegyzés

Ez egy általános használatú távirányító, multifunkciós klímaberendezésekhez használható; Bizonyos funkciók esetén, amelyek a modellben nincsenek, ha megnyomja a megfelelő gombot a távirányítón, az egység megőrzi az eredeti működési állapotot. Bekapcsolás után a légkondicionáló hangot ad ki. A kijelzőn a "⏻" ikon felvillan (piros jelző, a szín eltérő lehet a különböző modelleknél). Ezt követően a légkondicionálót a távirányító segítségével működtetheti. Bekapcsolt állapotban a távvezérlő gombjának megnyomásával a "📶" ikon a távirányító kijelzőjén egyszer felvillan, és a légkondicionáló "di" hangot ad ki, ami azt jelenti, hogy a jel el lett küldve a légkondicionálónak. Ami a WiFi vagy vezetékves vezérlő funkcióval rendelkező modelleket illeti, a beltéri egységet először szabványos távirányítóval kell vezérelni automatikus módban, majd az

automatikus módban, majd az automatikus üzemmódban beállítható hőmérséklet funkciót az APP vagy a vezetékes vezérlő valósíthatja meg. Ez a távirányító beállíthatja a hőmérsékletet automatikus üzemmódban. Ha illeszkedik a készülékhez, amely nem rendelkezik automatikus üzemmódban beállítható hőmérséklet funkcióval, akkor az automatikus üzemmódban beállított hőmérséklet érvénytelen lehet, vagy a készüléken megjelenített beállított hőmérséklet nem egyezik meg a távirányító automatikus üzemmódban lévő hőmérsékletével.

## 1. ON/OFF gomb

A készülék be- és kikapcsolásához.

## 2. ÜZEMMÓDOK gomb

Nyomja meg ezt a gombot a kívánt üzemmód kiválasztásához.



- Az automatikus üzemmód kiválasztásakor a légkondicionáló automatikusan a gyári beállításoknak megfelelően fog működni. A beállított hőmérséklet nem állítható be, és nem is jelenik meg. Nyomja meg a "FAN" gombot a ventilátor sebességének beállításához. Nyomja meg a "☀" / "🌀" gombot a ventilátor fújási szögének beállításához.
- A hűtési mód kiválasztása után a légkondicionáló hideg üzemmódban működik. Nyomja meg a "▲" vagy "▼" gombot a hőmérséklet beállításához. Nyomja meg a "FAN" gombot a ventilátor sebességének beállításához. Nyomja meg a "☀" / "🌀" gombot a ventilátor fújási szögének beállításához.
- Párátlanítás üzemmód kiválasztásakor a légkondicionáló ala-

csony sebességgel működik. Párátlanítás üzemmódban a ventilátor sebességét nem lehet beállítani. Nyomja meg a "☀" / "🌀" gomb a ventilátor fújási szögének beállításához.

- Ventilátor üzemmód kiválasztásakor a légkondicionáló csak ventilátort mozgatja, nincs hűtés és nincs fűtés. Minden jelző KI. Nyomja meg a "FAN" gombot a ventilátor sebességének beállításához. Nyomja meg a "☀" / "🌀" gombot a ventilátor fújási szögének beállításához.
- A fűtési mód kiválasztásakor a légkondicionáló fűtési üzemmódban működik. Nyomja meg a "▲" vagy "▼" gombot a hőmérséklet beállításához. Nyomja meg a "FAN" gombot a ventilátor sebességének beállításához. Nyomja meg a "☀" / "🌀" gombot a ventilátor fújási szögének beállításához.

## Megjegyzés

A hideg huzat megelőzése érdekében a fűtési üzemmód bekapcsolása után a beltéri egység 1–5 percet késlelteti a levegő fűtését (a tényleges késleltetési idő a beltéri környezet hőmérsékletétől függ). Állítsa be a távirányító hőmérsékleti tartományát: 16 ~ 30 ° C (61-86 ° F); Ventilátor sebesség: automatikus, alacsony sebesség, közepes sebesség, nagy sebesség. Ez az ikon egyes modelleknél nem érhető el.

## 3. Ventilátor

Megnyomásával a ventilátor sebességét állíthatja a következők szerint:



## Megjegyzés

- Párátlanító üzemmódban alacsony a ventilátor fordulatszáma.
- Párátlanítás üzemmódban alacsony a ventilátor sebessége. X-FAN funkció HŰTÉS vagy PÁRÁTLANÍTÁS üzemmódban: tartsa lenyomva a ventilátor sebesség-gombját 2 másodpercig, amíg a "☀" ikon megjelenik. A ventilátor néhány percig folytatja működését, hogy kiszárítsa a beltéri egységet, a kikapcsolt állapot ellenére. Bekapcsolás után az X-FAN OFF alapértelmezett. Az X-FAN nem érhető el AUTOMATA, VENTILÁTOR vagy FŰTÉS módban. Ez a funkció azt jelzi, hogy a beltéri egység elpárologtatóján lévő nedvesség a készülék leállítása után fúj, hogy elkerülje a penész kialakulását.
- Az X-FAN funkció bekapcsolása: Miután kikapcsolta a készüléket a "🔌" gomb megnyomásával, a beltéri ventilátor néhány percig tovább működik, alacsony sebességgel. Ebben az időszakban tartsa lenyomva a ventilátor sebességgombját 2 másodpercig a beltéri ventilátor közvetlen leállításához. Az X-FAN funkció kikapcsolása: Miután kikapcsolta a készüléket a "🔌" gomb megnyomásával, a teljes egység kikapcsol.

## 4. Turbó mód

HŰTÉS vagy FŰTÉS üzemmódban nyomja meg ezt a gombot, hogy gyors HŰTÉS vagy gyors FŰTÉS üzemmódba kapcsoljon. A "🌀" ikon jelenik meg a távirányítón. Nyomja meg ismét ezt a gombot a turbó funkcióból való kilépéshez, és a "🌀" ikon eltűnik. Ha elindítja ezt a funkciót, a készülék extra magas ventilátorfordulatszámmal fog működni, annak érdekében, hogy a lehető leggyorsabban lehűljön vagy felmelegedjen a környezet

az előre beállított hőmérsékletre.

## 5. "▲" / "▼" gomb

Nyomja meg a "▲" vagy a "▼" gombot, ha növeli vagy csökkenti a beállított hőmérsékletet 1°C-kal (°F). Amennyiben 2 másodpercnél tovább tartja nyomva a "▲" vagy a "▼" gombot, a beállított hőmérséklet gyorsabban változik. Amikor a beállítást követően elengedi a gombot, a beltéri egység hőmérsékletjelzője ennek megfelelően változik. (AUTOMATA módban nem használható.)

A T-ON, T-OFF vagy CLOCK beállításakor nyomja meg a "▲" vagy "▼" gombot az idő beállításához. (Lásd: CLOCK, T-ON, T-OFF gombok.)

## 6. "☰" gomb

Ezzel a gombbal kiválaszthatja a terelőlapát jobb vagy bal oldali dőlésszöget. A légkondicionáló fűjési szöge körkörösén választható az alábbiak szerint:

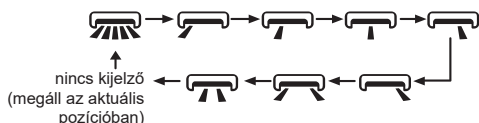

### Megjegyzés

Tartsa nyomva a gombot több mint 2 másodpercig: az egység balról jobbra legyezésről előre-hátra legyezésre vált. Engedje el a gombot: a berendezés megtartja a beállított legyező pozíciót. Ez a funkció csak bizonyos modelleken érhető el.

## 7. "☰" gomb

Ezzel a gombbal kiválaszthatja a terelőlapát felfelé / lefelé történő dőlésszöget. A légkondicionáló terelőlapátjának függőleges fűjési szöge körkörösén választható az alábbiak szerint:

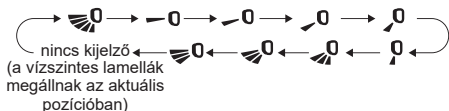

- A "☰" kiválasztásakor a légkondicionáló lapátjai automatikus állásban vannak. A lapátok a maximális szögben automatikusan legyeznek felfelé és lefelé.
- A "☰" kiválasztásakor a légkondicionáló rögzített helyzetben tartja a lapátokat.
- A "☰" kiválasztásakor a légkondicionáló rögzített helyzetben tartja a lapátokat.
- Tartsa lenyomva a "☰" gombot 2 másodpercnél tovább a kívánt lengési szög beállításához. Amikor eléri a kívánt szöget, engedje el a gombot.

### Megjegyzés

- A "☰" módok nem minden modellnél állnak rendelkezésre. Amikor a légkondicionáló megkapja a jelet, a berendezés automatikusan fűjja a levegőt. Amennyiben 2 másodpercnél hosszabb ideig nyomva tartja a gombot, az egység előre-hátra legyezésről balról-jobbra legyezésre vált. Engedje el a gombot: a berendezés megtartja a beállított legyező pozíciót. Ez a funkció csak bizonyos modelleknél érhető el.

## 8.Sleep mód

Az Éjszakai mód gombbal választhatja ki a Sleep 1 (☾), Sleep 2 (☾²), Sleep 3 (☾³) és törölheti ezt a funkciót. alap helyzetben ki van kapcsolva. Sleep 1: Hűtés és páratlanítás módban: 1 óra működés után a beállított hőmérséklet 1 °C-kal emelkedik, 2 óra után 2°C-kal és ezeken az értékeken működik a berendezés. Fűtés módban: 1 óra után a beállított hőmérséklet 1°C-kal csökken majd 2 óra után 2°C-kal. Sleep 2: A berendezés egy előre beállított hőmérséklet görbe alapján működik. Sleep 3 módban nyomja meg

hosszan a "Turbo" gombot, a távirá-

nyító belép az egyedi felhasználói éjszakai mód beállításba. Ekkor a távirányító kijelzője "1hour"-t mutat, a beállítási hőmérséklet "88" jelenik meg mely az utolsó alvásgörbe hőmérsékletét mutatja és villog. (Első belépéskor ez a gyári beállítás);

(2)A "▲" és "▼" gombokkal tudja állítani a hőmérsékletet és a "Turbo" gomb megnyomásával menti el;

(3)Ekkor a távirányítón a "Timer" helyen automatikusan fog növekedni 1 órával az érték (azután 2 vagy 3 vagy 8 órával) a "88"-as hőmérséklet beállítás kijelzés a görbe utolsó beállítását mutatja és villog;

(4)ismételje a 2. és 3. pontokat addig amíg a 8 órát beállítja, ekkor van kész az alvás görbe, a távirányító az eredeti "Timer" mód kijelzésbe áll vissza, a hőmérséklet kijelző rész is az eredeti beállított hőmérsékletet fogja mutatni. Az egyedi alvási görbe használatához lépjen be a felhasználó egyedi alvási görbe beállítás állásba, de ne változtasson a hőmérsékleten, a "Turbo" gomb megnyomásával tudja elmenteni a beállítást.

Megjegyzés:

A fenti beállítási eljárás alatt amennyiben 10mp-nél tovább nem nyom meg gombot úgy a beállításból kilép.

## 9.1 feel funkció

Nyomja meg ezt a gombot az I feel funkció elindításához: megjelenik a "☰" ikon a távirányítón. Miután beállította ezt a funkciót a távirányító elküldi az érzékelt környezet-hőmérsékletet a vezérlőnek is a készülék automatikusan beállítja a hőmérsékletet az észlelteknak megfelelően. Nyomja meg ismét

ezt a gombot az I feel funkció kikapcsolásához, és a "⏸" ikon eltűnik. Tegye a távirányítót a felhasználó közelébe, amikor ez a funkció be van állítva. Elkerülheti a pontatlan hőmérséklet észlelést, amennyiben nem teszi a távvezérlőt kiemelkedően magas,

vagy kiemelkedően alacsony hőmérsékletű tárgy közelébe. Amikor az I feel funkció be van kapcsolva, a távirányítót olyan területen kell elhelyezni, ahol a beltéri egység képes fogadni a távirányító által küldött jelet.

## 10. T-ON / T-OFF gomb - Időzítő be / időzítő ki gomb

T-ON - Időzítő be gomb

A T-ON gombbal beállíthatja az időzítő bekapcsolásának idejét. A gomb megnyomása után az "⌚" ikon eltűnik és az "ON" szó villog a távirányítón.

Nyomja meg a "▲" vagy a "▼" gombot az időzítő bekapcsolási idejének a módosításához. A "▲" vagy "▼" gomb minden megnyomása után az időzítő bekapcsolásának beállítása 1 perccel nő vagy csökken.

Amennyiben a "▲" vagy "▼" gombot 2 másodpercnél hosszabb ideig tartja lenyomva az idő beállítása gyorsabban változtatható. Az időzítő megerősítéséhez nyomja meg a T-ON gombot. Az "ON" szó abbahagyja a villogást. Az "⌚" ikon ismét megjelenik. Időzítő törlése: a T-ON indításakor nyomja meg a T-ON gombot a törléshez.

T-OFF - Időzítő ki gomb

A T-OFF gombbal beállíthatja az időzítő kikapcsolásának idejét.

A gomb megnyomása után az "⌚" ikon eltűnik, és az "OFF" szó villog a távirányítón. Nyomja meg a "▲" vagy a "▼" gombot az időzítő kikapcsolási idejének módosításához.

A "▲" vagy "▼" gomb minden egyes megnyomása után az időzítő kikapcsolásának beállítása 1 perccel nő vagy csökken.

Amennyiben a "▲" vagy "▼" gombot, 2 másodpercnél tovább tartja lenyomva az idő beállítása gyorsabban változtatható.

Nyomja meg a "T-OFF" gombot, az "OFF" szó abbahagyja a villogást. Az "⌚" ikon ismét megjelenik. A időzítő kikapcsolásának törlése:

amennyiben a T-OFF be van kapcsolva, nyomja meg a "T-OFF" gombot a törléshez.

## Megjegyzés

- Be- és kikapcsolt állapotban is beállítható a T-OFF vagy a T-ON
- A T-ON vagy T-OFF beállítása előtt állítsa be az órát.
- A T-ON vagy T-OFF beállítása után, állítsa be az állandóan érvényes cirkulációt. Ezt követően a légkondicionáló be- vagy kikapcsol, a beállított időnek megfelelően. A BE/KI gomb nincs hatással a beállításra. Ha nincs szüksége erre a funkcióra, a távvezérlővel törölheti azt.

## 11. Óra gomb

Nyomja meg ezt a gombot az óra beállításához. Az "⌚" ikon villogni kezd a távirányítón. Nyomja meg a

"▲" vagy a "▼" gombot 5 másodpercnél belül az óra beállításához. A "▲" vagy a "▼" gomb minden egyes megnyomására az óra beállítása 1 perccel nő vagy csökken. Amennyiben 2

másodperccel tovább tartja lenyomva a "▲" vagy a "▼" gombot, az idő beállítása gyorsabban. Engedje el ezt a gombot, amikor eléri a kívánt időt. Nyomja meg a "CLOCK" gombot az idő megerősítéséhez. Az "⌚" ikon villogása megszűnik.

## Megjegyzés

- Az óra 24 órás üzemmódot alkalmaz.
- A két művelet közötti intervallum nem haladhatja meg az 5 másodpercet. Ellenkező esetben a távirányító kilép a beállítási állapotból. A T-ON/T-OFF működése ugyanaz.

## 12. Csendes mód

Nyomja meg ezt a gombot, a Csendes állapot azaz Auto Quiet üzemmódban (kijelzi a "🔇" és az "AUTO" ikont).

## Megjegyzés

- A csendes funkció csak bizonyos modelleknél érhető el. A csendes funkció minden üzemmódban beállítható; Csendes módban a ventilátor sebessége nem állítható.
- Amennyiben csendes funkció van kiválasztva Hűtés üzemmódban: a beltéri ventilátor 4 fokozatban működik. 10 perccel később, vagy ha a beltéri környezeti hőmérséklet 28 °C, a beltéri ventilátor 2 fokozatú vagy csendes üzemmódban fog működni a beltéri környezeti hőmérséklet és a beállított hőmérséklet összehasonlítása szerint.
- Amennyiben csendes funkció van kiválasztva Fűtési üzemmódban: a beltéri ventilátor 3 fokos vagy csendes üzemmódban működik a beltéri környezeti hőmérséklet és a beállított hőmérséklet összehasonlítása szerint. Párátlanítás, ventilátor üzemmódban: a beltéri ventilátor csendes üzemmódban működik. Automatikus üzemmódban: a beltéri ventilátor automatikus csendes üzemmódban működik a tényleges hűtési, fűtési vagy ventilátor üzemmódnak megfelelően.

## 13. WiFi

Nyomja meg a "WiFi" gombot a WiFi funkció bekapcsolásához, a "WiFi" ikon megjelenik a távvezérlőn.

A WiFi funkció kikapcsolásához tartsa lenyomva a "WiFi" gombot 5 másodpercig, és a "WiFi" ikon eltűnik.



Kikapcsolt állapotban nyomja meg egyszerre a "MODE" és a "WiFi" gombot 1 másodpercig, a WiFi modul visszaállítja a gyári beállításokat.

## Megjegyzés

- Ez a funkció csak bizonyos modelleknél érhető el.

## 14. Világításfunkció

A beltéri egység kijelzővilágítását ezzel a gombbal kapcsolhatja le. A távirányítóról eltűnik a "☺" ikon. A gomb ismételt megnyomásával a kijelző világítása bekapcsol, a "☺" ikon megjelenik a távirányítón.

## 15. 🏠 / 🏠 Egészség/tisztítófunkció

A gomb megnyomásával kapcsolhatja be és ki az egészség és tisztító funkciókat. A gomb megnyomása után a kijelzőn megjelenik a "🏠" ikon. Nyomja meg ismét a gombot, az egészség és a tisztító funkciók egyidejű elindításához; A kijelzőn megjelenik a "🏠" ikon. A funkciókból való kilépéshez nyomja meg harmadszor a gombot.

## Megjegyzés

- Ez a funkció csak bizonyos modellekben érhető el.

## 16. Hőmérséklet beállítása gomb

A gomb megnyomásával a beltéri egység kijelzőjén megjelenik a beltéri hőmérséklet, a beltéri környezeti hőmérséklet vagy a külső környezeti hőmérséklet. A távirányító beállításait körkörösén az alábbiak szerint választhatjuk ki:

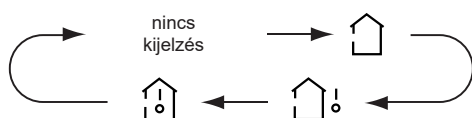

## Megjegyzés

- Amennyiben kiválasztja a távirányítóval a "🏠" ikont, a beltéri egység hőmérsékletjelzője a beállított hőmérsékletet mutatja.
- Amennyiben kiválasztja a távirányítóval a "🏠!" ikont, a beltéri egység hőmérsékletjelzője a beltéri környezeti hőmérsékletet mutatja.
- Amennyiben kiválasztja a távirányítóval a "🏠!" ikont, a beltéri egység hőmérsékletjelzője a külső környezeti hőmérsékletet mutatja.

## Megjegyzés

- A kültéri hőmérséklet kijelzése egyes modelleknél nem elérhető. Amennyiben nem elérhető, a beltéri egység a "🏠!" ikont mutatja, miközben a beltéri beállított hőmérsékletet mutatja.
- Alapértelmezés szerint a beállított hőmérséklet jelenik meg a készülék bekapcsolásakor. Nincs kijelző a távirányítóban.
- Csak azokban modellekben elérhető, amelyek beltéri egysége kettős kijelzővel rendelkezik.
- A beltéri vagy kültéri környezeti hőmérséklet kijelzésének kiválasztásakor a beltéri hőmérsékletjelző a megfelelő hőmérsékletet jeleníti meg, és három vagy öt másodperc elteltével automatikusan a beállított hőmérséklet kijelzésére vált.

## Billentyű kombinációk

### 1. Energiatakarékos mód

Hűtés üzemmódban nyomja meg egyszerre a "TEMP" és "CLOCK" gombot az energiatakarékos funkció be- vagy kikapcsolásához. Az energiatakarékos funkció bekapcsolásakor a „SE” felirat jelenik meg a távvezérlőn, és a légkondicionáló automatikusan beállítja a beállított hőmérsékletet a gyári beállításoknak megfelelően,

hogyan elérje a legjobb energiatakarékos hatást. Az energiatakarékos funkcióból való kilépéshez nyomja meg ismét egyidejűleg a "TEMP" és a "CLOCK" gombokat.

## Megjegyzés

- Energiatakarékos funkció esetén a ventilátor sebessége alapértelmezett / automatikus, és nem állítható.
- Energiatakarékos funkció esetén a hőmérséklet nem állítható be. Ha megnyomja a "TURBO" gombot, a távirányító nem küld jelet.
- Sleep / alvás és az energiatakarékos funkció nem működik egyszerre. Ha az energiatakarékos funkciót hűtési üzemmódban állította be, nyomja meg a Sleep / alvás gombot az energiatakarékos funkció törléséhez. Ha a Sleep / alvás funkciót hűtési üzemmódba állította, akkor az energiatakarékos funkció elindításával törli a Sleep / alvás funkciót.

### 2. 8°C-os fűtési funkció

Fűtés módban nyomja meg egyszerre a "TEMP" és a "CLOCK" gombot a 8 °C fűtési funkció be- vagy kikapcsolásához. Amikor ezt a funkciót elindítja, a "🏠" és "8 °C" jelenik meg a távirányítón, valamint a légkondicionáló 8 °C-on tartja a fűtést. A funkcióból kiléphet ha megnyomja a "TEMP" és "CLOCK" gombokat egyidejűleg.

## Megjegyzés

- 8 °C fűtési funkcióban a ventilátor sebessége alapértelmezett / automatikus és nem állítható.

- 8 °C fűtési funkcióban hőmérséklet nem állítható be. Nyomja meg a "TURBO" gombot, és a távirányító leállítja a jel küldését.
- A Sleep / alvó és a 8 °C fűtési funkció nem működik egyszerre. Ha 8 °C fűtési funkciót állított be hűtési módban, nyomja meg a Sleep / alvó gombot a 8 °C fűtési funkció törléséhez. Ha az alvás funkciót hűtés üzemmódba állította be, akkor a 8 °C fűtési funkció bekapcsolásával törli az alvás funkciót.
- A kijelző °F hőmérsékleti beállításban 46 °F- t mutat.

### 3. Gyerekzár

Nyomja meg egyszerre a "▲" és a "▼" gombot a gyerekzár funkció be- vagy kikapcsolásához. Amennyiben a gyerekzár funkció be van kapcsolva a "🔒" ikon jelenik meg a távirányítón. Amennyiben a távirányítót használja a "🔒" ikon háromszor villog, anélkül hogy jelet küldene a készüléknek.

### 4. Hőmérséklet kijelző átkapcsolási funkció

Kikapcsolt állapotban nyomja meg egyszerre a "▼" és a "MODE" gombot, hogy váltson °C-ról °F hőmérséklet kijelzésre.

### 5. Automatikus tisztítás funkció

A készülék kikapcsolt állapotában tartsa lenyomva a "MODE" és a "FAN" gombot egyszerre 5 másodpercig az automatikus tisztítás funkció be- vagy kikapcsolásához. Ha az automatikus tisztítás funkció be van kapcsolva, a beltéri egység "CL" feliratot jelenít meg. Az elpárolgató automatikus tisztítási folyamata során az

egység gyors hűtést vagy gyors fűtést végez. Némi zaj hallható, ami a folyadék, a hőtágulás vagy a zsugorodás hangja. A légkondicionáló hideg vagy meleg levegőt fújhat, ami normális jelenség. A tisztítás során győződjön meg arról, hogy a helyiség jól szellőzik, hogy ne befolyásolja a kényelmet.

### Megjegyzés

- Az automatikus tisztítás csak normál környezeti hőmérsékleten működik. Ha a szoba poros, tisztítsa meg havonta egyszer; ha nem, tisztítsa meg háromhavonta egyszer. Az automatikus tisztítás funkció bekapcsolása után elhagyhatja a helyiséget. Az automatikus tisztítás befejeztével a légkondicionáló készenléti állapotba kerül.

1. Miután a készülék áramellátása biztosítva van, nyomja meg az ON/OFF (be/ki) gombot a légkondicionáló bekapcsolásához.
2. Nyomja meg a MODE üzemmód gombot, hogy léptessen a kívánt üzemmódok között (Automata, Hűtés, Szárítás, Ventilátor, Fűtés)
3. Használja a fel/le gombokat a kívánt hőmérséklet beállításához. (A hőmérséklet nem állítható automata üzemmódban)
4. Használja a FAN (ventilátor) gombot a ventilátor sebességének beállításához. (automata, alacsony, közepes, magas)
5. Használja a SWING (légterelő) gombot a kívánt dőlésszög beállításához.

### A távirányító elemeinek cseréje

Csúsztassa el a távirányító hátoldalát az elemek cseréjéhez az alábbi ábra szerint!

2 db AAA 1,5 V-os elemet használjon.

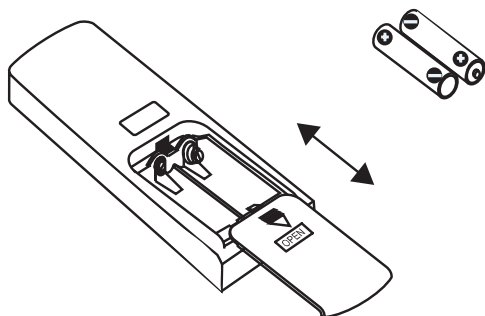

#### **FIGYELEM:**

Működtetéshez irányítsa a távirányítót a beltéri egységre, és úgy használja a gombokat.

A távirányító és a készülék között a megfelelő működéshez maximum 8 méteres távolság lehet. Ügyeljen rá, hogy a távirányító és a készülék között akadálymentes legyen a tér.

A távirányító jeleit könnyen zavarhatják a foszforeszkáló lámpák, vezeték-nélküli telefonok. A távirányító és a készülék legyenek egymáshoz közel amikor használja őket.

Amikor szükséges, cserélje ki a távirányító elemeit!

Ha hosszú időn át nem használja a távirányítót, vegye ki az elemeket.

Ha a távirányító kijelzője nem tisztán kivehető, vagy egyáltalán nem látszik, cserélje ki az elemeket!

## Távírányító elvesztése

Ha a távirányító elveszett vagy megsérült, használja a kiegészítő gombot a légkondicionáló készüléken, hogy be és kikapcsolhassa azt. Részletes működés: Ahogy az ábrán látható, nyissa fel a panelt, és használja az aux. (kiegészítő) gombot a készülék be illetve kikapcsolásához. Ha a készülék a kiegészítő gombbal van bekapcsolva, automatikus üzemmódban fog működni.

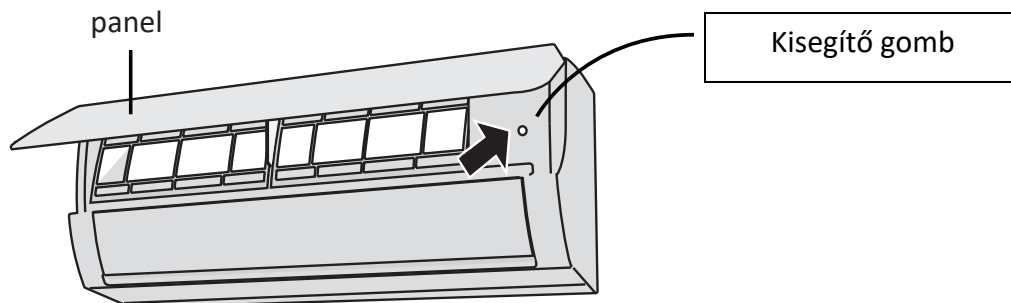

### **WARNING:**

Figyelem! Használjon nem-vezető tárgyat a gomb megnyomásához! Soha ne használjon fém tárgyat a megnyomáshoz.

## Tisztítás és karbantartás

### **WARNING:**

Figyelem! Tisztítás vagy karbantartás előtt kapcsolja ki és áramtalanítsa a készüléket! Az áram alatt lévő készülék áramütést okozhat!

Ne tisztítsa vízzel a készüléket az áramütés elkerülése érdekében!

Ne használjon erős vegyszereket a tisztítás során!

### A készülék felszínének tisztítása

Ha a készülék felszíne tisztításra szorul, használjon száraz vagy enyhén nedves puha rongyot a tisztításhoz!

### **FIGYELEM!**

Ne vegye le a panelt ha a készüléket tisztítja!

# Tisztítás és karbantartás

## A szűrő tisztítása:

1

### Panel kinyitása:

Húzza ki a panelt a képen látható szögig, hogy levehesse azt.

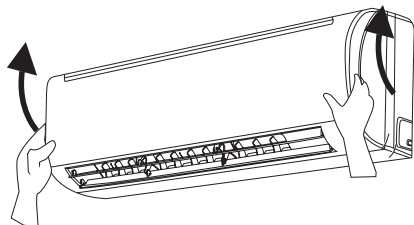

2

### Szűrő eltávolítása:

A képen látható módon szedje ki a készülékből a szűrőt!

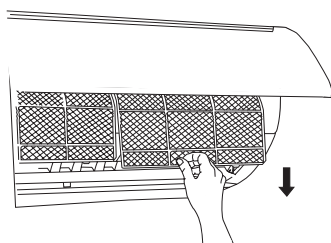

3

### Szűrő tisztítása:

Használjon portörölt vagy vizet, hogy megtisztítsa a szűrőt!

Ha a szűrő nagyon koszos, tisztítsa meg vízzel, majd száraz hűvös helyen szárítsa meg a szűrőt!

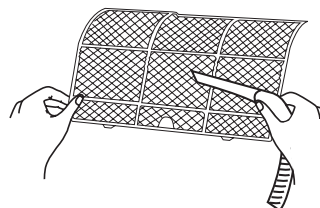

4

### Szűrő visszahelyezése:

Helyezze vissza a szűrőt, majd zárja be szorosan a panelt!

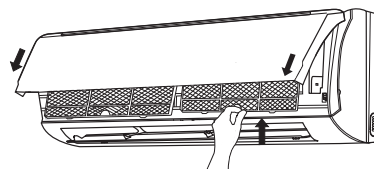

**! WARNING:**

## Figyelem!

A szűrőt legalább három havonta tisztítsa meg! Ha a környezet a szokásosnál porosabb, tisztítsa gyakrabban a szűrőt!

A szűrő eltávolítása esetén ne érjen a lamellákhoz, mert könnyen megsérülnek.

Ne használjon nyílt lángot vagy hajszárítót a készülék szárításához! Tűzveszélyes.

## Figyelem! Használat előtt ellenőrizze:

1. Ellenőrizze, hogy a levegő áramlása akadálymentes legyen!
2. Ellenőrizze, hogy a vezetékek, légterelők és a konnektor megfelelő állapotban legyenek!
3. Ellenőrizze, hogy a szűrő tiszta legyen!
4. Ellenőrizze, hogy a kültéri konzol nem sérült, vagy korrodált!
5. Ellenőrizze, hogy a cseppvízcső nem sérült-e!

## Figyelem! Használat után, szezonon kívül ellenőrizze:

1. Húzza ki az elektromos vezetékét!
2. Tisztítsa meg a szűrőt és a belső panelt!

## **WARNING**

Rendellenes működés esetén forduljon szakszervizhez. Bármilyen javítás, amelyet nem szakképzett személy végez veszélyes lehet.

A készüléket csak olyan helységben használja, ahol nincs nyílt láng forrás (például kandalló, működő gázberendezés, vagy működő elektromos fűtőberendezés).

A berendezést egy „X” m<sup>2</sup>-nél nagyobb (ld. 1. sz. táblázat) helyiségben javasoljuk telepíteni, működtetni és tárolni. A készülék R32 hűtőközeggel van töltve.

Javításkor szigorúan követni kell a gyártó utasításait.

Felhívjuk a figyelmet, hogy nincs szaga.

1.sz. táblázat minimális szobaméret ( m<sup>2</sup> )

Minimális szoba méret( m <sup>2</sup> )	Töltet mennyiség (kg)	≤1.2	1.3	1.4	1.5	1.6	1.7	1.8	1.9	2	2.1	2.2	2.3	2.4	2.5
	Padlón elhelyezett	/	14.5	16.8	19.3	22	24.8	27.8	31	34.3	37.8	41.5	45.4	49.4	53.6
	Ablak	/	5.2	6.1	7	7.9	8.9	10	11.2	12.4	13.6	15	16.3	17.8	19.3
	Falon elhelyezett	/	1.6	1.9	2.1	2.4	2.8	3.1	3.4	3.8	4.2	4.6	5	5.5	6
	Mennyezeti elhelyezés	/	1.1	1.3	1.4	1.6	1.8	2.1	2.3	2.6	2.8	3.1	3.4	3.7	4

# Hibás működés elemzés

## Általános hibák azonosítása

Kérjük ellenőrizze az alábbi táblázatban található általános hibákat mielőtt karbantartást kérne. Ha a hiba az ajánlott műveletek elvégzése után is fennáll, kérjük keresse fel az eladót vagy szerelőt.

HIBA:	ELLENŐRIZZE:	MEGOLDÁS:
A készülék nem érzékeli a távirányító jeleit, vagy a távirányító nem működik.	A távirányító jelét nem zavarja-e erős elektromos mező vagy jeladó A távirányító megfelelő közelségben van-e A jel nincs-e akadályozva A távirányító a készülékre mutat –e Megfelelően működik-e a távirányító, nem zavaros-e a kijelző Működik-e a távirányító kijelzője Nincs-e a szobában foszforeszkáló lámpa	Húzza ki a vezetékét, várjon legalább 3 percet, majd ismét kapcsolja be. Kerüljön 8 méteres távolságon belülre Távolítsa el az akadályokat Mutasson a távirányítóval a készülékre Ellenőrizze az elemek állapotát. Ha szükséges, cserélje ki az elemeket Cserélje ki az elemeket Menjen közelebb a készülékhez, vagy kapcsolja ki a lámpát és próbálja újra
A készülék nem fúj ki levegőt	A levegő bemenet vagy kimenet nincs-e akadályozva Fűtés módban a belső hőmérséklet nem egyezik-e a beállított hőmérséklettel A fűtés üzemmód nem épp csak most lett-e bekapcsolva	Távolítsa el az akadályt A kívánt hőmérséklet elérésekor a készülék nem üzemel tovább. A hideghatás elkerülése érdekében a berendezés addig nem indul, amíg fel nem melegszik eléggé

HIBA:	ELLENŐRIZZE:	MEGOLDÁS:
<p>A készülék nem működik</p>	<p>Áramszünet? Kihúzódott a kábel A biztosíték lekapcsol, vagy kiégett A vezetékek hibás működése A készülék kikapcsolás után rögtön visszakapcsolt Megfelelő funkció van –e kiválasztva a távirányítón?</p>	<p>Várjon amíg elmúlik Dugja vissza a kábelt Cseréltesse szakemberrel Cseréltesse szakemberrel Várjon 3 percet, majd kapcsolja vissza a készüléket Állítsa be újra a funkciót</p>
<p>Pára jön ki a készülékből</p>	<p>Magas a belső hőmérséklet vagy páratartalom</p>	<p>Idővel a pára el fog tűnni. Oka, hogy a beltéri levegőt túl gyorsan hűtötték le.</p>
<p>A beállított hőmérséklet nem módosítható</p>	<p>A készülék nincs-e automata üzemmódban A kívánt hőmérséklet megfelelő skála között van-e</p>	<p>A hőmérséklet automata üzemmódban nem módosítható. Állítsa a kívánt hőmérsékletet az ajánlott 16°C és 30°C közé!</p>
<p>A hűtés/fűtés határfoka nem megfelelő</p>	<p>Nem alacsony-e a feszültség Koszos a szűrő A beállított hőmérséklet megfelelő-e Ablak vagy ajtó nincs-e nyitva</p>	<p>Várjon amíg a feszültség visszaáll a normális szintre Tisztítsa ki a szűrőt Állítsa be megfelelően a hőmérsékletet. Csukja be az ablakot/ajtót</p>



HIBA:	ELLENŐRIZZE:	MEGOLDÁS:
A készülék furcsa szagot áraszt	Biztosan a készülék árasztja-e a szagot	Távolítsa el a szag forrását vagy tisztítsa meg a szűrőt!
A készülék hirtelen rendellenesen működik	Nincs-e interferencia pl. vihar, vagy vezeték nélküli eszközök	Kapcsolja ki, húzza ki majd dugja vissza és kapcsolja be újból a készüléket
„Csorgó víz” hangot ad ki a készülék	Be vagy ki van-e éppen kapcsolva a készülék	Bekapcsolt állapotban a csorgó hang a hűtőközeg folyása a rendszerben. Ez normális.
Recsegő hang	Be vagy ki van-e éppen kapcsolva a készülék	Ezt a készülék mozgó alkatrészei okozhatják a hőmérséklet változás miatt

## Hibakód

Ha a készülék állapota nem megfelelő, a belső egység kijelzőjén villogni fog a megfelelő hibakód. Kérjük használja az alábbi táblázatot a hiba azonosításához.

Hibakód	Teendők
E5	A készülék újraindításával megszűnik. Ha mégsem, keresse fel az eladót vagy szerelőt
E8	A készülék újraindításával megszűnik. Ha mégsem, keresse fel az eladót vagy szerelőt
U8	A készülék újraindításával megszűnik. Ha mégsem, keresse fel az eladót vagy szerelőt
H6	A készülék újraindításával megszűnik. Ha mégsem, keresse fel az eladót vagy szerelőt
E6	A készülék újraindításával megszűnik. Ha mégsem, keresse fel az eladót vagy szerelőt
C5	Kérjük keressen fel szakképzett szerelőt!
F0	Kérjük keressen fel szakképzett szerelőt!
F1	Kérjük keressen fel szakképzett szerelőt!
F2	Kérjük keressen fel szakképzett szerelőt!
H3	A készülék újraindításával megszűnik. Ha mégsem, keresse fel az eladót vagy szerelőt
E1	A készülék újraindításával megszűnik. Ha mégsem, keresse fel az eladót vagy szerelőt

### Figyelem!

Bármilyen más hibakód megjelenése esetén keresse fel az eladót vagy a szakképzett szerelőt!

### **WARNING:**

**Figyelem!** Amennyiben az alábbi esetek közül bármelyik megtörténik, azonnal kapcsolja ki és áramtalanítsa a készüléket, majd keresse fel az eladót vagy szakképzett szerelőt!

Az elektromos vezeték sérült vagy túlmelegszik Szokatlan hangokat ad ki a készülék működés közben A biztosíték gyakran lekapcsol

A légkondicionáló égett szagot áraszt

A belső egység csöpög, ereszt

Ne próbálja meg maga megjavítani vagy újra telepíteni a készüléket. A készülék nem megfelelő állapotban történő használat esetén működési hibát, tűzveszélyt vagy áramütést okozhat!

## WiFi beállítás segédlet

Töltse le mobiltelefonjára vagy táblagépére a

„EWPE Smart” nevű alkalmazást. Google

Play: [https://play.google.com/store/apps/](https://play.google.com/store/apps/details?id=com.gree.ewpesmart)

App Store: [https://apps.apple.com/us/app/ewpe-smart/](https://apps.apple.com/us/app/ewpe-smart/id1189467454)

[id1189467454](https://apps.apple.com/us/app/ewpe-smart/id1189467454)

Telepítés után az alkalmazás alapértelmezett nyelve magyar!

1. Indítsa el az alkalmazást, és adja meg a szükséges engedélyeket.

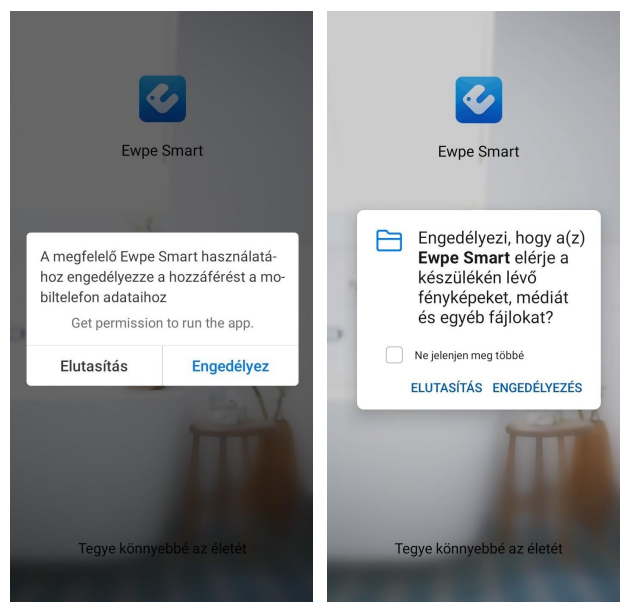

2. Olvassa el, és fogadja el az „Ewpe Smart” adatvédelmi irányelveit.

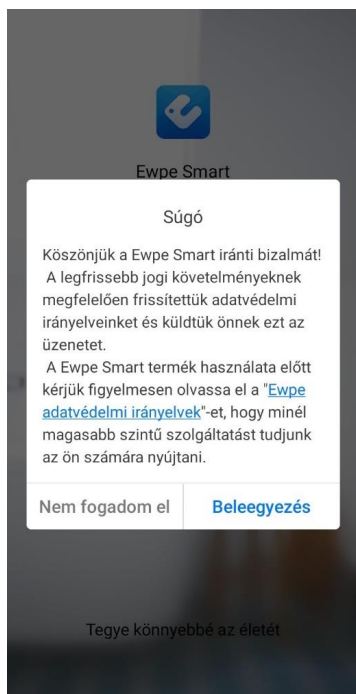

3. Jelentkezzen be már meglévő fiókjával vagy hozzon létre egy új fiókot. Szervernek az európai szertvert válassza.

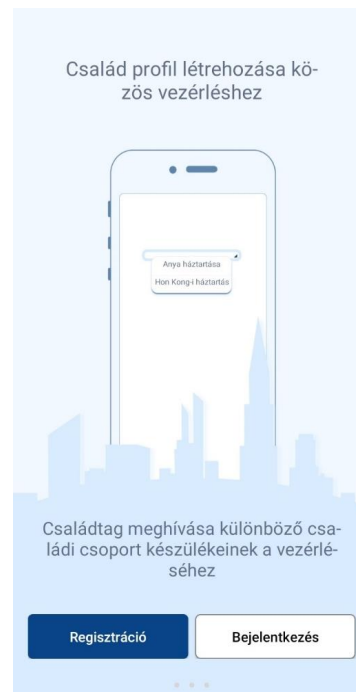

4. LA „+” gomb megnyomása után válassza a légkondicionáló ikont (AC).

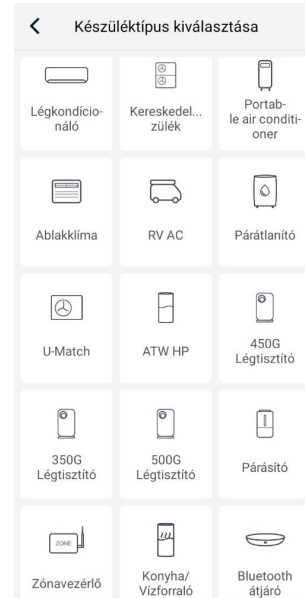

5. Állítsa alaphelyzetbe a berendezés WI-FI modulját. WI-FI gombos távirányító esetén: készenléti állapotban (kikapcsolt, de áram alatt lévő) Nyomja meg együtt a MODE és a WI-FI gombot rövid ideig.
6. WI-FI gomb nélküli távirányító esetén: készenléti állapotban (kikapcsolt, de áram alatt lévő). Nyomja megegyütt a MODE és a TURBO gombot hosszú ideig (kb. 10 mp).
7. A WI-FI modul alaphelyzetbe állítása 2 percet vesz igénybe.

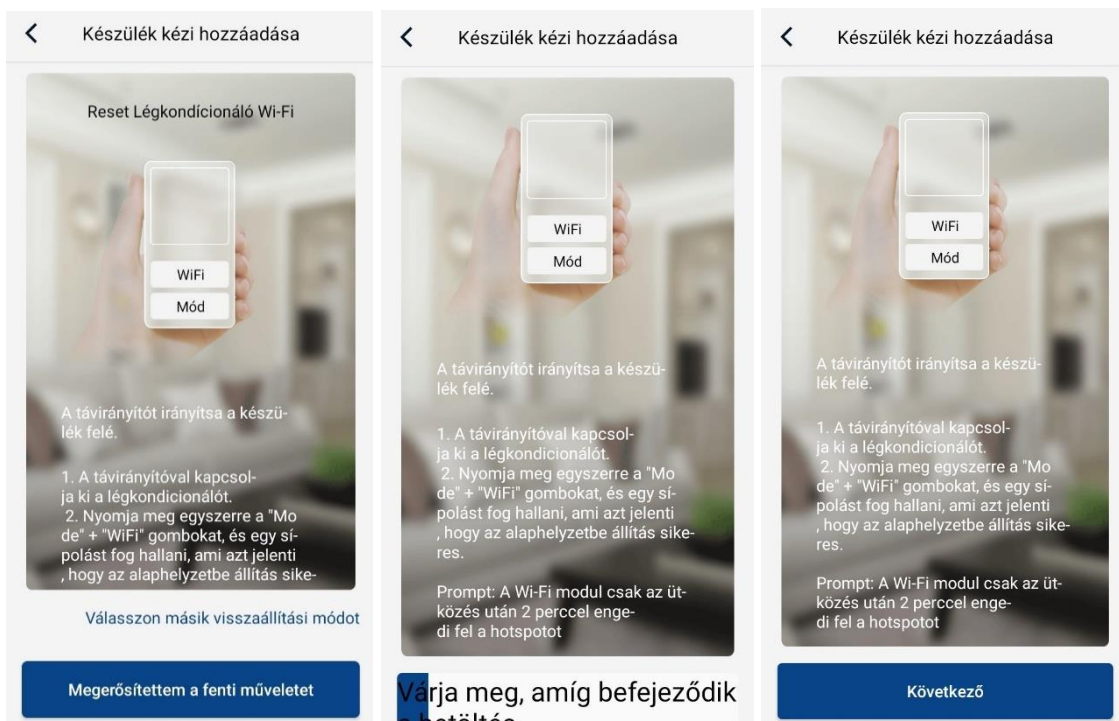

8. Adja meg a szükséges engedélyeket.

A működéshez szükséges információk módosítása és egyéni beállítások mentésének lehetősége.

Fényképek és média (kötelező elfogadni): A telefonon tárolt képek használata. Például: profilkép beállítása, visszajelzés küldése.

Kamera: Kamerával készült képek használatának lehetősége.

Helymeghatározás: A közelben elérhető Nord berendezések adatainak beolvasása.

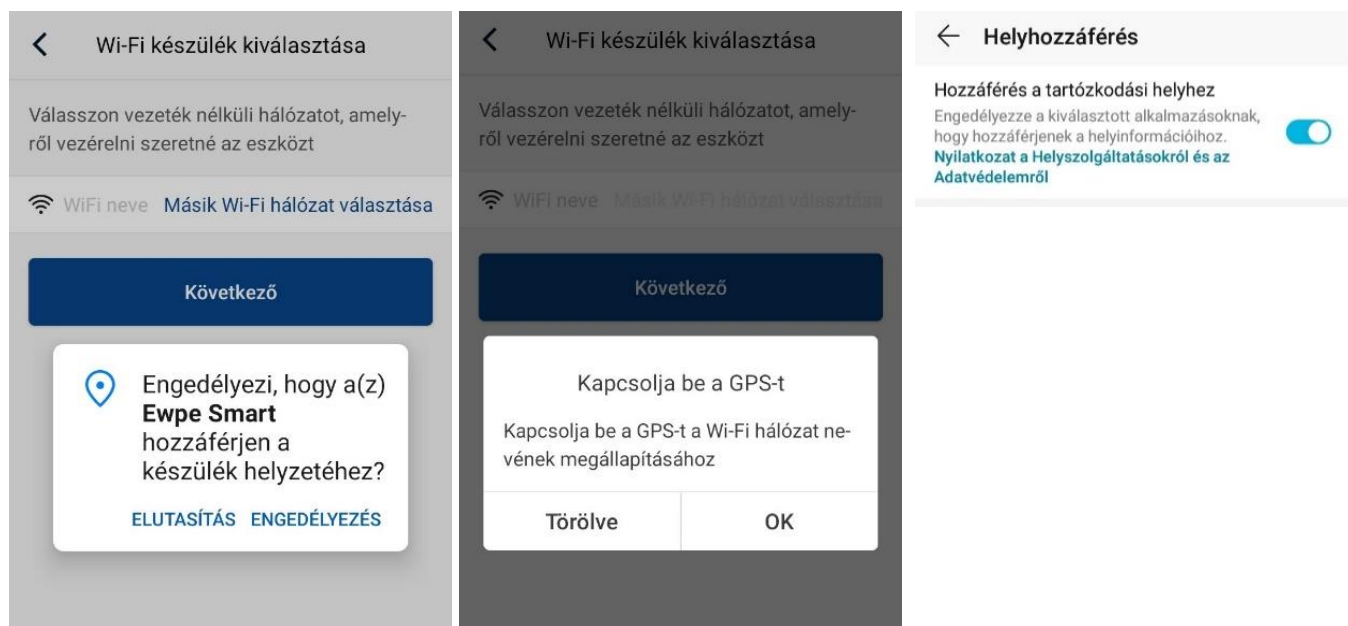

9. Adja meg a helyi router kapcsolódási adatait. A berendezés csak 2,4 Ghz hálózatokat támogat.

10. Engedélyezze a kapcsolat létrehozását a klímával és a routerrel.

11. Sikeres kapcsolat esetén a légkondicionáló hangjelzést ad.

12. Vezérelje bárholonnan a berendezést interneten keresztül.

# JÓTÁLLÁSI JEGY

**Kedves Vásárló! Köszönjük, hogy megtisztelt bizalmával!  
Kérjük a jótállási jegyet, karbantartási és használati útmutatót a  
készülék használata előtt olvassa el!**



# JÓTÁLLÁSI JEGY

**Kedves Vásárló! Köszönjük, hogy megtisztelt bizalmával! Kérjük a jótállási jegyet, karbantartási és használati útmutatót a készülék használata előtt olvassa el!**

## VÁSÁRLÁS ADATAI

Vásárlás időpontja	
Vállalkozás (eladó) neve	
Vállalkozás (eladó) címe	
Vállalkozás (eladó) telefonszáma	
Vállalkozás (eladó) e-mail elérhetősége	
Vállalkozás (eladó) nevében eljáró személy olvasható neve, aláírása	
Vállalkozás (eladó) bélyegző lenyomata	
Fogyasztási cikk megnevezése	
Fogyasztási cikk típusa	
Fogyasztási cikk gyári azonosítója	
Forgalmazó neve	”KLIMA” Kft.
Forgalmazó címe	1131 Budapest, Reitter Ferenc utca 132. C. épület

## ÜZEMBE HELYEZÉS ADATAI

Üzembe helyezés időpontja	
Üzembe helyező cég neve	
Üzembe helyező cég címe	
Üzembe helyező cég telefonszáma	
Üzembe helyező cég e-mail elérhetősége	
Üzembe helyező F-gáz azonosítója	
Üzembe helyező igazolása	Igazolom, hogy a készüléket szakszerűen üzembe helyeztem és annak tulajdonosát, üzemeltetőjét a szakszerű használatra kioktattam, illetve a fogyasztót a jótállási feltételekről tájékoztattam!
Éves, ajánlott karbantartások gyakorisága	
Üzembe helyezési számla sorszáma	
Üzembe helyező aláírása	
Üzembe helyező bélyegző lenyomata	

<b>KIJAVÍTÁS ESETÉN KITÖLTENDŐ</b>		<b>BÉLYEGZŐ</b>
A jótállási igény bejelentésének időpontja		
Kijavításra átvétel időpontja		
Hiba oka		
Kijavítás módja		
Munkalap száma		
Cserélt alkatrész megnevezése		
Jótállás új határideje a készülékre		
A termék, fogyasztó részére való visszaadásának időpontja		

<b>KIJAVÍTÁS ESETÉN KITÖLTENDŐ</b>		<b>BÉLYEGZŐ</b>
A jótállási igény bejelentésének időpontja		
Kijavításra átvétel időpontja		
Hiba oka		
Kijavítás módja		
Munkalap száma		
Cserélt alkatrész megnevezése		
Jótállás új határideje a készülékre		
A termék, fogyasztó részére való visszaadásának időpontja		

<b>KIJAVÍTÁS ESETÉN KITÖLTENDŐ</b>		<b>BÉLYEGZŐ</b>
A jótállási igény bejelentésének időpontja		
Kijavításra átvétel időpontja		
Hiba oka		
Kijavítás módja		
Munkalap száma		
Cserélt alkatrész megnevezése		
Jótállás új határideje a készülékre		
A termék, fogyasztó részére való visszaadásának időpontja		

<b>KICSERÉLÉS ESETÉN KITÖLTENDŐ</b>		<b>BÉLYEGZŐ</b>
A jótállási igény bejelentésének időpontja		
Kicserélés megtörténtének időpontja		
A kicserélést végző vállalkozás neve, címe		
A kicserélés tényét igazoló, fogyasztó aláírása		



# TÁJÉKOZTATÓ A JÓTÁLLÁSI JOGOKRÓL

A Ptk. 2013.évi V. törvény 6:157-6:174§, valamint a 151/2003. (IX.22) és az ezt módosító 270/2020. (VI.12.) kormányrendeletek, valamint a mindenkor hatályos, a jótállási és szavatossági igényeket szabályzó rendelet alapján az általunk forgalomba hozott készülékekre kötelező jótállást vállalunk, mely jótállás a jogosultnak jogszabályból eredő jogait nem érinti, és nem korlátozza.

## **A JÓTÁLLÁS IDŐTARTAMA:**

**A Forgalmazó a következő termékekre a jogszabályi alapjótállásnál hosszabb időre szóló jótállást vállal az alábbi feltételekkel:**

TERMÉK	JÓTÁLLÁSI IDŐ		A JÓTÁLLÁSI IDŐSZAKBAN KÖTELEZŐEN ELVÉGZENDŐ KARBANTARTÁS
	FOGYASZTÓ	VÁLLALKOZÁS	
NORD, lakossági (RAC) és multi berendezések	5 év	3 év	minden évben, évi egyszeri, számlával igazolt karbantartás
NORD, páramentesítő és mobilklíma	3 év	3 év	kezelési útmutatóban foglaltak szerint
NORD, hővisszanyerő, fan-coil berendezések	3 év	3 év	minden évben, évi egyszeri, számlával igazolt karbantartás
NORD ipari (CAC) berendezések	3 év	3 év	minden félévben egyszeri, számlával igazolt karbantartás

• **A jótállási idők a Ptk. (2013. évi V. törvény a Polgári Törvénykönyvről) 8.§ (1) bekezdés 3. pontja szerint meghatározott fogyasztókra, és a 4. pontja szerinti vállalkozásokra vonatkoznak és kizárólag a kötelezően elvégzendő karbantartások igazolása esetén vehetők igénybe.**

- A fogyasztót, a tartós fogyasztási cikkekre vonatkozó, 151/2003. (IX.22.) számú és az ezt módosító 270/2020. (VI.12.) számú Kormányrendeletekben, a 19/2014. (IV. 29.) NGM rendeletben, valamint az Európa tanács 1999/44/EG (1999.május 25.) irányelvekben rögzített jogok illetik meg.
- A jótállás időtartamát és kezdőnapját a jelen jótállási jegy tartalmazza.
- A jótállási határidő a fogyasztási cikk, fogyasztó részére történő átadása (vásárlás dátuma), vagy ha az üzembe helyezést a vállalkozás vagy annak megbízottja végzi, az üzembe helyezés napjával kezdődik.
- Ha a fogyasztó a fogyasztási cikket az átadástól számított hat hónapon túl helyezteti üzembe, akkor a jótállási határidő kezdő időpontja a fogyasztási cikk átadásának (vásárlásának) napja.
- A fogyasztási cikk kijavítása esetén a jótállás időtartama meghosszabbodik a javításra átadás napjától kezdve azzal az idővel, amely alatt a fogyasztó a fogyasztási cikket a hiba miatt rendeltetésszerűen nem használhatta.

## **A JÓTÁLLÁS ÉRVÉNYESÍTÉSÉNEK FELTÉTELEI:**

- A jótállási igény a jótállási jeggyel és a kereskedői számlával együtt érvényesíthető. Jótállási jegy, fogyasztó rendelkezésére bocsátásának elmaradása esetén a szerződés megkötését bizonyítottan kell tekinteni, ha az ellenérték megfizetését igazoló bizonylatot - az általános forgalmi adóról szóló törvény alapján kibocsátott számlát vagy nyugtát - a fogyasztó bemutatja. Ebben az esetben a jótállásból eredő jogok az ellenérték megfizetését igazoló bizonylattal érvényesíthetőek.
  - Beüzemelést és karbantartást kizárólag a Nemzeti Klímavédelmi Hatóságnál regisztrált képesített vállalkozás végezhet.
  - Szakszerű, írásbeli dokumentumokkal (számla és munkalap) igazolt karbantartások elvégzése.
- A forgalmazó által megadott alap karbantartási feltételek helyett, vagy azok mellett a készülék üzembe helyezője a készülék használatától (hűtés/fűtés) a készülék közelében lévő levegő minőségétől, illetve egyéb körülményektől is függően - a forgalmazó által meghatározott karbantartási feltételeknél szigorúbb (évenként nagyobb gyakoriságú) karbantartási feltételeket is előírhat. Ilyen esetben a jótállási igény érvényesítésének feltétele, - a forgalmazó által előírt feltételeken kívül - az üzembe helyező által előírt karbantartási kötelezettség teljesítése is. Az üzembe helyező a fent megadott feltételeknek megfelelően jótállást vállal a berendezésre és kivitelezésre egyaránt.

## **A FOGYASZTÓ JÓTÁLLÁSBÓL EREDŐ JOGAI, AZOK ÉRVÉNYESÍTHETŐSÉGÉNEK HATÁRIDEJE, HELYE ÉS FELTÉTELEI:**

- Jótállás keretében tartozó hiba esetén a vevő, üzemeltető (fogyasztó)
  - elsősorban – választása szerint – kijavítást vagy kicserélést követelhet, kivéve, ha a választott jótállási igény teljesítése lehetetlen, vagy ha a vállalkozásnak a másik jótállási igény teljesítésével összehasonlítva aránytalan többletköltséget eredményezne, figyelembe véve a szolgáltatás hibátlan állapotban képviselt értékét, a szerződésszegés súlyát és a jótállási igény teljesítésével a fogyasztónak okozott érdeksérelmet.
  - ha a vállalkozás a kijavítást vagy a kicserélést nem vállalta, e kötelezettségének megfelelő határidőn belül, a fogyasztó érdekeit kímélve nem tud eleget tenni, vagy ha a fogyasztónak a kijavításhoz vagy a kicseréléshez fűződő érdeke megszűnt, a fogyasztó - választása szerint – a vételár arányos leszállítását igényelheti, a hibát a vállalkozás költségére

maga kijavíthatja vagy mással kijavíttathatja, vagy elállhat a szerződéstől. Jelentéktelen hiba miatt elállásnak nincs helye.

- A fogyasztó a választott jogáról másra térhet át. Az áttéréssel okozott költséget köteles a vállalkozásnak megfizetni, kivéve, ha az áttérésre a vállalkozás adott okot, vagy az áttérés egyébként indokolt volt.
- Ha a fogyasztó a termék meghibásodása miatt a vásárlástól, vagy ha a vállalkozás, vagy megbízottja végezte az üzembe helyezést, úgy az üzembe helyezéstől számított három munkanapon belül érvényesít csereigényt, a vállalkozás nem hivatkozhat aránytalan többletköltségre, hanem köteles a terméket kicserélni, feltéve, hogy a meghibásodás a rendeltetésszerű használatot akadályozza.
- A kijavítást vagy kicserélést – a termék tulajdonságaira és a fogyasztó által elvárható rendeltetésére figyelemmel – megfelelő határidőn belül, a fogyasztó érdekeit kimélve kell elvégezni. A vállalkozásnak törekednie kell arra, hogy a kijavítást vagy kicserélést legfeljebb tizenöt napon belül elvégezze.
- Ha a vállalkozás a kijavítást nem tudja tizenöt napon belül elvégezni, akkor igazolható módon értesítenie kell a fogyasztót a kijavítás várható idejéről.
- A kijavítás során a termékbe csak új alkatrész kerülhet beépítésre.
- Ha a meghatározott jótállási időtartam alatt a fogyasztási cikk első alkalommal történő javítása során a vállalkozás részéről megállapítást nyer, hogy a fogyasztási cikk nem javítható, a fogyasztó eltérő rendelkezése hiányában a vállalkozás köteles a fogyasztási cikket nyolc napon belül kicserélni. Ha a fogyasztási cikk cseréjére nincs lehetőség, a vállalkozás köteles a fogyasztó által bemutatott, a fogyasztási cikk ellenértékének megfizetését igazoló bizonylaton – az általános forgalmi adóról szóló törvény alapján kibocsátott számlán vagy nyugtán – feltüntetett vételárat nyolc napon belül a fogyasztó részére visszatéríteni.
- Ha a jótállási időtartam alatt a fogyasztási cikk három alkalommal történő kijavítást követően ismét meghibásodik – a fogyasztó eltérő rendelkezése hiányában –, valamint ha a fogyasztó nem igényli a vételár arányos leszállítását, és a fogyasztó nem kívánja a fogyasztási cikket a vállalkozás költségére kijavítani vagy mással kijavíttatni, a vállalkozás köteles a fogyasztási cikket nyolc napon belül kicserélni. Ha a fogyasztási cikk kicserélésére nincs lehetőség, a vállalkozás köteles a fogyasztó által bemutatott, a fogyasztási cikk ellenértékének megfizetését igazoló bizonylaton – az általános forgalmi adóról szóló törvény alapján kibocsátott számlán vagy nyugtán – feltüntetett vételárat nyolc napon belül a fogyasztó részére visszatéríteni.
- Ha a fogyasztási cikk kijavításra a kijavítási igény vállalkozás részére való közlésétől számított harmincadik napig nem kerül sor, – a fogyasztó eltérő rendelkezése hiányában – a vállalkozás köteles a fogyasztási cikket a harmincnapos határidő eredménytelen elteltét követő nyolc napon belül kicserélni. Ha a fogyasztási cikk cseréjére nincs lehetőség, a vállalkozás köteles a fogyasztó által bemutatott, a fogyasztási cikk ellenértékének megfizetését igazoló bizonylaton – az általános forgalmi adóról szóló törvény alapján kibocsátott számlán vagy nyugtán – feltüntetett vételárat a harmincnapos kijavítási határidő eredménytelen elteltét követő nyolc napon belül a fogyasztó részére visszatéríteni.
- A jótállási idő a terméknek vagy a termék részének kicserélése (kijavítása) esetén a kicserélt (kijavított) termékre (termékrészre), valamint a kijavítás következményeként jelentkező hiba tekintetében újból kezdődik. A jótállási kötelezettség teljesítésével kapcsolatos költségek a vállalkozást terhelik.
- A rögzített bekötésű, illetve a 10 kg-nál súlyosabb, vagy tömegközlekedési eszközön kézi csomagként nem szállítható terméket az üzemeltetés helyén kell megjavítani. Ha a javítás az üzemeltetés helyén nem végezhető el, a le- és felszerelésről, valamint az el- és visszaszállításról a vállalkozás vagy a javítószolgálat gondoskodik.
- A jótállás nem érinti a fogyasztó jogszabályból eredő – így különösen kellék- és termékszavatossági, illetve kártérítési – jogainak érvényesítését.
- Fogyasztói jogvita esetén a fogyasztó a megyei (fővárosi) kereskedelmi és iparkamarák által működtetett békéltető testület eljárását is kezdeményezheti. ([www.bekeltetes.hu](http://www.bekeltetes.hu))
- A fogyasztó a kijavítás iránti igényét választása szerint a vállalkozás székhelyén, bármely telephelyén, fióktelepén és a vállalkozás által a jótállási jegyen feltüntetett javítószolgálatnál közvetlenül is érvényesítheti.
- A vállalkozás a minőségi kifogás bejelentésekor a fogyasztó és vállalkozás közötti szerződés keretében eladott dolgokra vonatkozó szavatossági és jótállási igények intézésének eljárási szabályairól szóló 19/2014. (IV. 29.) NGM rendelet (a továbbiakban: NGM rendelet) 4. §-a szerint köteles – az ott meghatározott tartalommal – jegyzőkönyvet felvenni és annak másolatát haladéktalanul és igazolható módon a fogyasztó rendelkezésére bocsátani.
- A jótállási igény érvényesítésének nem feltétele a termék csomagolásának megőrzése.

Nem tartozik jótállás alá a hiba, ha annak oka a termék, fogyasztó részére való átadását követően lépett fel, így például, ha a hibát

- szakszerűtlen üzembe helyezés (kivéve, ha az üzembe helyezést a vállalkozás, vagy annak megbízottja végezte el, illetve ha a szakszerűtlen üzembe helyezés a használati-kezelési útmutató hibájára vezethető vissza),
- rendeltetésellenes használat, a használati-kezelési útmutatóban foglaltak figyelmen kívül hagyása, ill. a forgalmazó, vagy az üzembe helyező által előírt kötelezettségek be nem tartása,
- helytelen tárolás, helytelen kezelés, rongálás,
- elemi kár, természeti csapás okozta,
- rendszeres karbantartás elmaradása arra jogosult személy által, valamint ezen karbantartások elvégzésének igazolását bizonyító dokumentumok (számla és munkalap) hiánya.

A jótállási igény érvényesítését kizárja, ha a készülék adattáblája vagy gyári száma hiányos, rongált, vagy módosított.





"KLIMA" Kft.  
1131 Budapest, Reitter Ferenc utca 132.  
+36 (1) 666 7001  
info@klima.hu  
www.klima.hu