



Split Légkondicionáló



Használati útmutató és Jótállási jegy

Köszönjük, hogy termékünket választotta!

A megfelelő használat érdekében, kérjük figyelmesen olvassa el és tartsa meg ezt az útmutatót!

Tartalom

Használati utasítások

Figyelmeztetések.....	1.
Alkotóelemek nevei.....	4.
Üzem módok, funkciók.....	6.
Távírányítók.....	8.
Felhasználói segédlet.....	14.
Távírányító elemcsere.....	14.
Tisztítás, karbantartás.....	15.
Hiba azonosítás.....	18.
Hibakódok.....	21.
WIFI beállítás segédlet.....	22.
Jótállási jegy.....	27.

Ezen eszköz használata nem javasolt csökkent fizikai, érzékszervi vagy szellemi képességgel rendelkező személyek, gyermekek, vagy tapasztalatlan felhasználók számára megfelelő felügyelet vagy oktatás nélkül. A gyermekek folyamatos felügyelete javasolt, hogy ne játsszanak a készülékkel.



Ez az ikon azt jelzi, hogy a termék az Európai Unió belül nem dobható ki egyéb háztartási hulladék módjára, különleges hulladéknak minősül. A környezet és az egészség megóvása érdekében gondoskodjon a megfelelő speciális hulladéklerakóba történő eljutattásról. Kérjük érdeklődjön az eladónál a megfelelő újrahasznosítás érdekében.

R410A(R32/125: 50/50): 2087.5

Jelmagyarázat

DANGER

Veszélyes helyzetet jelez, ami halálhoz vagy súlyos sérüléshez vezet.

WARNING

Veszélyes helyzetet jelez, ami halálhoz vagy súlyos sérüléshez vezethet.

CAUTION

Veszélyes helyzetet jelez, ami könnyű vagy közepesen súlyos sérüléshez vezethet.

NOTICE

Fontos, de egészségre nem vagy csak kevésbé veszélyes helyzetet jelez, ami anyagi kárral járhat.



A **WARNING** és a **CAUTION** figyelmeztetések valamelyikének felel meg.

A hűtőközeg

Az R32-es hűtőközeg egy speciálisan tisztított fluorid. Környezetbarát gáz, az ózonlebontó képessége nulla, a GWP értéke is sokkal alacsonyabb, mint a jelenleg is használt "R410A", és a régebbi, már betiltott hűtőközegeké. Az R32-es szagtalan és enyhén gyúlékony gáz. Gyúlékonysága nagyon alacsony, csak közvetlen tűz esetén gyullad meg.



WARNING

Használat és karbantartás

Ezen eszközt gyermekek, csökkent fizikai, érzékszervi vagy szellemi képességgel rendelkező személyek valamint tapasztalatlan felhasználók csak felügyelet vagy megfelelő oktatás esetén használhatják.

Gyermekek ne játsszanak a készülékkel!

A tisztítást és a karbantartást gyermek nem végezheti.

Ne csatlakoztassa a légkondicionálót multi-socket csatlakozóhoz, ez tűzveszélyes.

Tisztítás, karbantartás valamint bármilyen szerelést igénylő művelet elvégzése előtt húzza ki a készüléket, különben elektronikus sérülést okozhat!

Amennyiben a készülék vezetékai sérültek, csak a gyártó vagy annak szakképzett, szerelője cserélheti ki. A vezetékek cseréje veszélyes.

Ne tisztítsa a készüléket vízzel, vagy más vezető anyaggal! Áramütést okozhat.

Ne fröcsköljön vizet a beltéri egységre. Áramütést vagy meghibásodást okozhat.

A szűrő eltávolítása esetén ne nyúljon a légterelőkhöz. Balesetveszélyes.

Ne használjon nyílt lángot vagy hajszáritót a készülék szárításához! Tűzveszélyes és a készülék meghibásodásához vezethet.



WARNING

A karbantartást csak szakképzett szerelő végezheti. A képzetlen karbantartás vagy szerelés sérüléshez és kárhoz vezethet.

Ne próbálja egyedül megjavítani a készüléket! Áramütéshez vagy megrongálódáshoz vezethet. Ne nyúljon bele és ne helyezzen tárgyat a készülék beszívó nyílásába! Sérüléshez vagy megrongálódáshoz vezethet.

Ne akadályozza a levegőmozgás útját. Sérüléshez vagy meghibásodáshoz vezethet.

Ne öntsön vizet a távirányítóra! Ez a távirányító meghibásodásához vezethet.

Amennyiben az alábbi esetek bármelyike megtörténne, azonnal kapcsolja ki és áramtalanítsa a készüléket, majd keresse fel az eladót vagy szakképzett klímaszerelőjét:

- Az elektromos vezeték sérült, vagy túlmelegszik
- A készülék szokatlan hangokat ad ki működés közben
- A biztosíték gyakran lekapcsol
- A légkondicionáló égett szagot áraszt
- A beltéri egység ereszt vagy csöpög

Amennyiben a készülék rendellenesen működik, áramütést, tűzvesélyt vagy meghibásodást okozhat.

Amennyiben vészhelyzet esetén a vész-kikapcsolót használja, a gombot nem vezető eszközzel nyomja meg! (Semmiképpen ne használjon fémtárgyat a gomb megnyomásához)

Ne lépjen rá és ne helyezzen súlyos tárgyakat a készülékre. Sérülést vagy megrongálódást okozhat.

Szerelés

A készülék felszerelését csak képezett szerelő végezheti. A szakképzetlen szerelés sérülést és megrongálódást okozhat. A készülék szerelése közben a biztonsági előírások betartása kötelező! A szereléshez a helyi szabályozásoknak megfelelő áramkör és biztosíték szükséges. Gondoskodjon róla, hogy a biztosíték telepítve legyen. Ennek hiánya működési hibát eredményezhet. Gondoskodjon megfelelő kapacitású biztosíték meglétéről. Ügyeljen rá, hogy a készülék megfelelő közegben, megfelelő hőmérsékleten működjön.

A készüléket megfelelően le kell földelni. Ennek hiánya áramütést okozhat.

Kizárólag minősített elektromos vezetékkel használjon.

Győződjön meg róla, hogy az energiaellátás megfelel a készülék követelményeinek. Az instabil energiaellátás vagy a rossz vezetékek meghibásodást okozhatnak. Kérjük telepítsen megfelelő elektromos vezetékeket a készülék beszerelése előtt.

Megfelelően kösse be a fázist, a nulla vezetékét és a földelési vezetékeket. Szerelés vagy karbantartás előtt a tápegységet ki kell kapcsolni.



WARNING

A felszerelés befejezése előtt ne kapcsolja fel az áramkört!

A vezetékeket sérülésük esetén szakképzett szerelő cserélheti ki. A szakképzetlen kicserélés sérüléshez vezethet.

A hűtőkör elemeinek hőmérséklete nagyon magas lehet. Kérjük győződjön meg róla, hogy nem érintkezik se más vezeték, se egyéb tárgy a rézcsővel. A készüléket a nemzetközi szabályozásoknak megfelelően kell beszerelni. A légkondicionáló első osztályú elektromos készülék. Földelését csak szakképzett szerelő végezheti. A készülék sárga-zöld vezetéke a földelési vezeték. Egyéb célokra nem alkalmazható. A földelési ellenállásnak meg kell felelnie a nemzetközi szabványoknak. A készülék elhelyezésekor ügyeljen arra, hogy a dugalj elérhető maradjon. Ha nincs dugalj, akkor kismegszakító telepítése szükséges. A kapcsolóval rendelkező készülékek esetén gondoskodjon róla, hogy a kapcsoló elérhető közelségben van. A kapcsolóval nem rendelkező készülékek esetén gondoskodjon biztosítékról és az áramkör megszakításának lehetőségéről.

A készülék szállítását csak szakképzett személyzet végezheti. A szállítás sérülésveszélyes és kárt okozhat. Olyan helyet válasszon a készüléknek, ami gyermekek vagy háziállatok számára nem elérhető. Amennyiben ez nem lehetséges, gondoskodjon róla, hogy ne nyúljanak hozzá.

MŰKÖDÉSI HŐMÉRSÉKLET: (egyes készülékek esetén)

	Beltéri oldal DB/WB(°C)	Kültéri oldal DB/WB(°C)
Maximális hűtés	32/23	43/26
Maximális fűtés	27/-	24/18

Figyelmeztetés:

A működési hőmérséklet (külső hőmérséklet) hűtésben -15 és 43 °C között van. Az elektromos fűtőszál nélküli készülékek működési hőmérséklete fűtésben -15 és 24°C között van. Az elektromos fűtőszálas készülékek esetén a fűtési hőmérséklet -20 és 24 között van.

BELTÉRI EGYSÉG

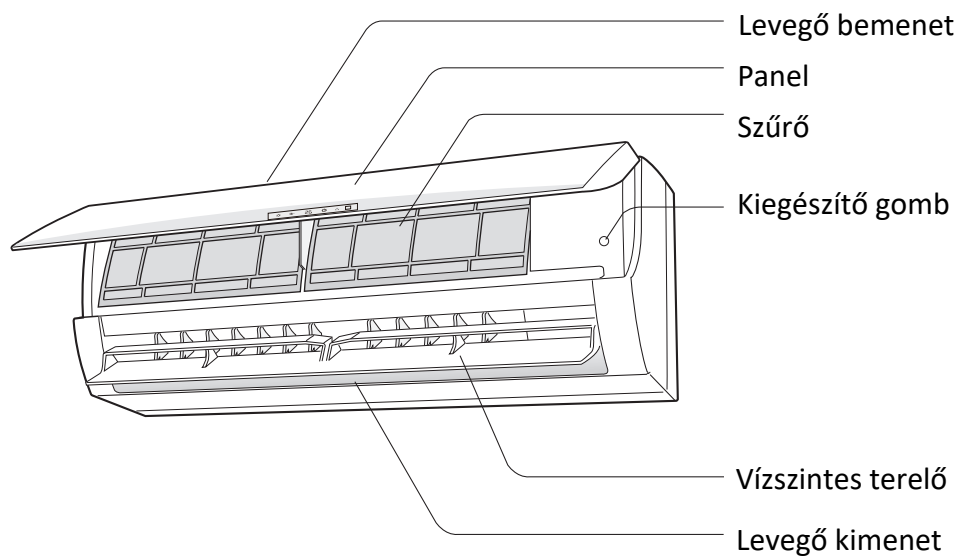

Távírányító

Figyelem!

A képek csak illusztrációk, az egységek valódi kinézete a képektől eltérhet.

Alkotóelemek

KIJELZŐ

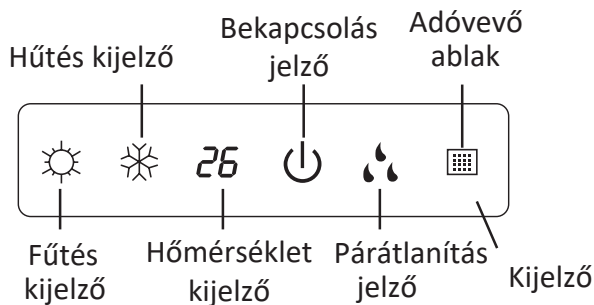

Egyes készülékekhez:

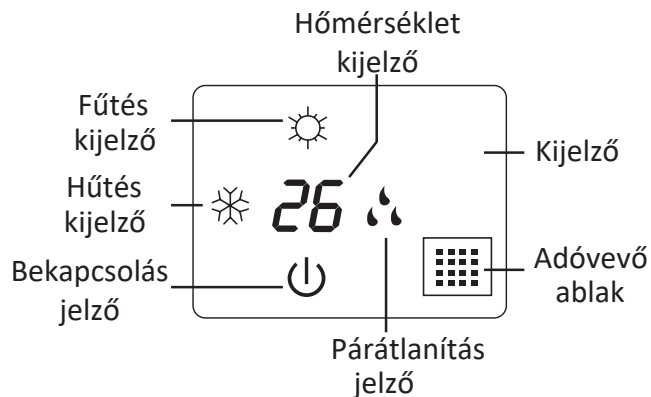

Egyes készülékekhez:

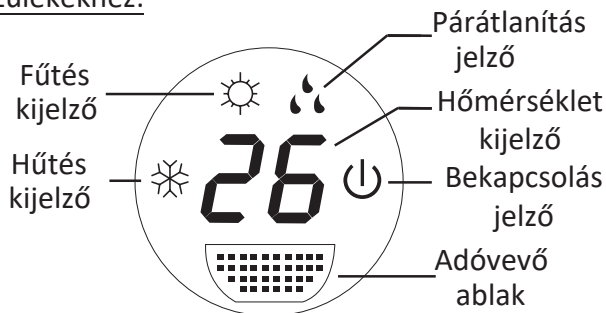

Egyes készülékekhez:

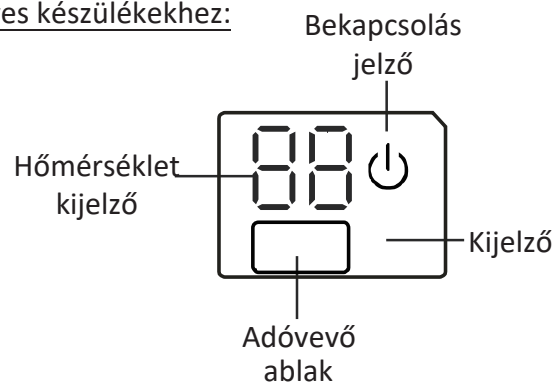

Egyes készülékekhez:

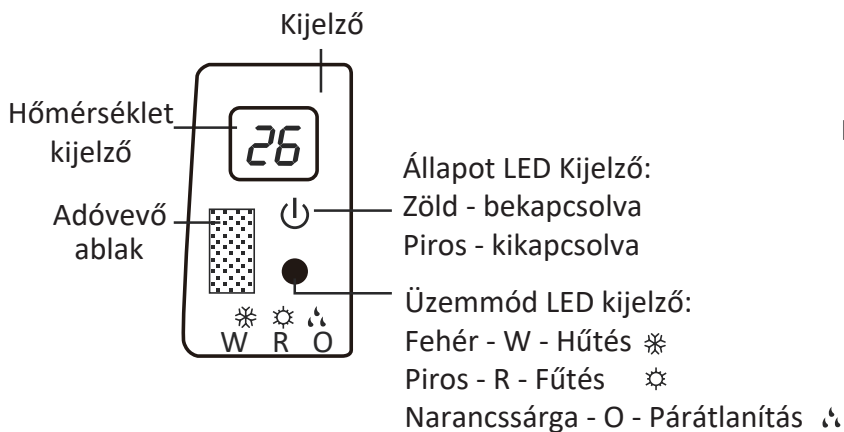

Egyes készülékekhez:

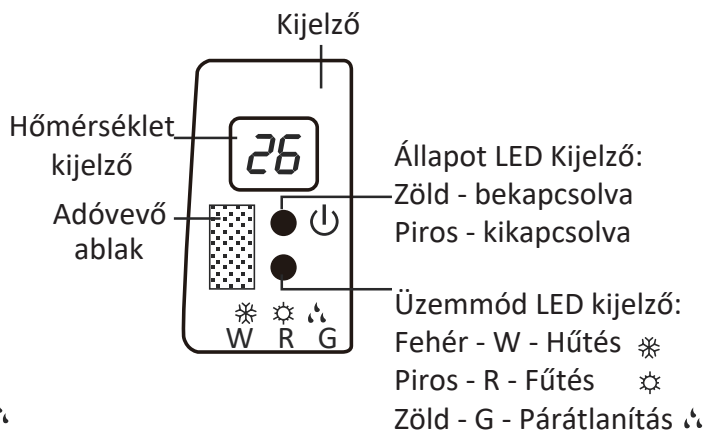

A képek illusztrációk!

Üzem módok, funkciók (modellenként változó!)

A leírás általános multifunkcionális távirányítóra vonatkozik. Amennyiben a távirányítón olyan gombot nyom meg, amely funkcióval a készülék nem rendelkezik, a készülék nem fog reagálni, és az addigi üzemmódban fog tovább működni. Ha az áramellátás be van kapcsolva egy hangot fog kiadni. A működési-kijelző piros fényel világít, és ON (bekapcsolva) állapotot jelez. Ezek után tudja távirányítóval működtetni a berendezést.

HŰTÉS ÜZEMMÓD ❄

A helységben lévő hőmérséklet és a beállított hőmérséklet különbség szerint a berendezés vezérli, hogy hűtsön vagy sem. Ha a helységben lévő hőmérséklet magasabb mint a beállított hőmérséklet, akkor a kompresszor üzemel. Ha alacsonyabb, a kompresszor nem működik, a beltéri egység ventilátor motorja üzemel csak. A beállítható hőmérséklet tartomány: 16-30 °C

FŰTÉS ÜZEMMÓD ☀

A helységben lévő hőmérséklet és a beállított hőmérséklet különbség szerint a berendezés vezérli, hogy fűtsön vagy sem. Ha a helységben lévő hőmérséklet alacsonyabb mint a beállított hőmérséklet, akkor a kompresszor üzemel. Ha magasabb, a kompresszor nem működik, a beltéri egység ventilátor motorja üzemel csak. A beállítható hőmérséklet tartomány: 16-30 °C Fűtés módban a beltéri ventilátor addig nem indul el, amíg a befűjt levegő hőmérséklete kellemesen meleg nem lesz.

PÁRÁTLANÍTÁS ÜZEMMÓD 💧

A berendezés hűtés üzemmódban indul el.

Ha a helységben lévő hőmérséklet alacsonyabb mint a beállított hőmérséklet, akkor a kompresszor, a kültéri és a beltéri egység ventilátor motorja leáll. Ha a helységben lévő hőmérséklet +/- 2 Celsius fokkal a beállított hőmérséklet körül van, a légkondicionáló párátlanítja a levegőt. Ha a helység hőmérséklete magasabb mint a beállított akkor a légkondicionáló hűtés üzemmódba kapcsol. A beállított hőmérséklet 16 és 30 Celsius fok között lehet.

AUTOMATA ÜZEMMÓD ⚙

Automata üzemmódban a berendezés a helység hőmérsékletétől függően automatikusan kapcsol hűtés, fűtés vagy ventilátor üzemmódba. Automata üzemmódban a kért hőmérséklet nem állítható, a ventilátor fokozat viszont állítható a „FAN” gombbal.

8°C-OS FŰTÉS ÜZEMMÓD Ⓢ

A funkcióval a 8°C-os hőtartást lehet elérni, mely az átmenetileg használaton kívüli ingatlan fagymentesítésére használható. A ventilátor sebessége automata üzemmódban van és nem állítható, a hőmérséklet szintén nem állítható. A TURBO mód nem működik. A 8°C-os és az éjszakai üzemmód egyszerre nem működik.

I-FEEL FUNKCIÓ 🏠

Ha ez a funkció be van kapcsolva, a távirányítóban lévő hőmérő méri a hőmérsékletet, és aszerint működik a berendezés. A távirányító 10 percenként küldi a mért hőmérsékletet a beltéri egységnek. Fontos, hogy úgy helyezze el a távirányítót, hogy „rálásson” a beltéri egységre.

SLEEP (Éjszakai) üzemmód

Ha az éjszakai üzemmód be van kapcsolva és a berendezés hűtés vagy szárítás üzemmódban van, a beállított hőmérséklet automatikusan 1 órán belül 1 °C-val növekszik, 2 órán belül pedig 2 °C-val. Ha a berendezés fűtés üzemmódban van, a beállított hőmérséklet automatikusan 1 órán belül 1 °C-val, 2 órán belül pedig 2 °C-val csökken.

Energiatakarékos üzemmód



Ebben az üzemmódban a beállított hőmérséklet gyári állásba kerül, annak érdekében, hogy a legjobb hatékonyságot érje el a berendezés. A ventilátor sebesség és a hőmérséklet nem állítható. A TURBO üzemmód nem működik.

Az éjszakai és az energiatakarékos üzemmód nem használható egyszerre.

X-FAN funkció

Ezzel a funkcióval a beltéri egységről le lehet szárítani a nedvességet, ezáltal elkerülhető a penészesedés. A funkció a FAN gombbal állítható be. Alaphelyzetben a funkció kikapcsolt állapotban van. Nem állítható be AUTO, FAN és HEAT üzemmódban.

/ funkció

Ez a "healthy" funkció () , a készülék cold plasma generátora bekapcsol. Az "air" funkció () oldalfali modelleknél nem elérhető.

Ha nincs Health gomb a távirányítón a berendezés bekapcsolás után mindig működteti a plasmát, automatikusan indul a Health funkció.

Távírányító I.

1. ON/OFF (BE/KI) gomb

A gomb megnyomásával a légkondicionáló bekapcsol. Újbóli megnyomásával pedig kikapcsol.

2. MODE (üzemmód) gomb



Az AUTO-automata üzemmód kiválasztásával a készülék a gyári beállítások szerint fog működni. A hőmérsékletet nem lehet kézzel beállítani és nem is kerül kijelzésre. A COOL-hűtés üzemmód választásával a készülék hűtés üzemmódban kezd működni. A kijelzőn megjelenik a hűtés ikon. A DRY- párátlantás gomb megnyomásával a készülék párátlantás módban fog működni. A kijelzőn a párátlantás ikon jelenik meg. A ventilátor sebessége ilyenkor nem állítható. A FAN- ventilátor üzemmód választásával a készülék ventilátor üzemmódba áll. Ilyenkor nincs hűtés és fűtés, a készülék csak a levegőt fogja áramoltatja. A HEAT-fűtés üzemmód választásával a készülék fűteni kezd. A kijelzőn megjelenik a fűtés ikon. (A hideg levegő fújásának elkerülése érdekében HEAT- fűtés üzemmódban a készülék 1-5 percet várakozni fog, mielőtt a légkeverést megkezdené.)

3. FAN (Ventillátor) gomb

Ennek a gombnak a megnyomásával léptethet a ventilátor sebességei között ebben a sorrendben: Automata; alacsony; közepes; magas.

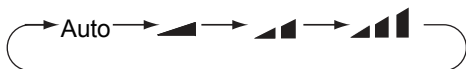

4. SWING (Légterelés) gomb

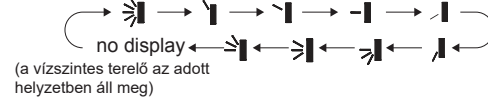

Ezzel a gombbal a terelő lapát állásait, illetve legyezését tudja állítani az alábbi ciklus szerint:



5. TURBO gomb

Ezzel a gombbal tudja a berendezést gyors hűtésre vagy fűtésre állítani. Amikor a TURBO be van kapcsolva, a kijelzőn megjelenik a  ikon.

6. Hőmérséklet beállító gombok

Nyomja meg a fel/le gombokat (""/"") a hőmérséklet beállításához. Minden gombnyomás 1 °C-al növeli vagy csökkenti a beállított hőmérsékletet. Tartsa nyomva a fel/le gombokat több mint két másodpercig, és a beállított hőmérséklet gyorsan fog növekedni/csökkenni. Engedje fel a gombot a kívánt hőmérséklet beállításához. (AUTO üzemmódban a hőmérséklet nem állítható.)

7. SLEEP (Éjszakai mód) gomb

Megnyomásával be, illetve kikapcsolhatja az éjszakai üzemmódokat. A berendezés kikapcsolásakor törlődik a beállítás.

8. TEMP (Hőmérséklet) gomb

Ennek a gombnak a megnyomásával láthatóvá válik a beállított hőmérséklet, a belső hőmérséklet, külső hőmérséklet a beltéri egység kijelzőjén. A távirányítón a beállítások az alábbiak szerint léptethetők:

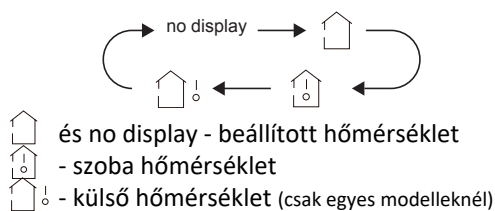

A készülék bekapcsolásakor a beállított hőmérséklet kijelzése az alapértelmezett. A szoba vagy kültéri hőmérséklet kijelzés kiválasztása után a kívánt hőmérsékletet 3-5 másodpercig mutatja, majd automatikusan visszavált a beállított hőmérséklet kijelzésére.



9. WIFI gomb

A WIFI gomb megnyomásával ki- vagy bekapcsolja a berendezés wifi modulját. Ha a gombot 10mp-ig nyomva tartja a WIFI funkció alaphelyzetbe áll vissza.



Alaphelyzetben a hálózat neve: egy 8 jegyű szám és betű kombináció; jelszava:12345678.

Az Android és iOS rendszerre letölthető „Gree+” alkalmazással vezérelhető a berendezés.

10. LIGHT (Világítás) gomb

Nyomja meg ezt a gombot a beltéri egység kijelző világításának be- és kikapcsolásához. A  ikon megjelenik a távirányítón.

11. CLOCK (Óra) gomb

Az idő beállítására szolgál. A  ikon villogni fog. Nyomja meg 5 másodpercen belül a fel/le gombokat az idő beállításához. A gomb minden egyes megnyomásával 1 perccel növelheti vagy csökkentheti az időt. Tartsa nyomva a fel/le gombokat az idő gyors állításához. Engedje el a gombot amikor az időt elérte. Miután beállította az időt, nyomja meg ismét a  a gombot az óra beállításának befejezéséhez. Az ikon abbahagyja a villogást.

12. TIMER ON/OFF (Időzítő) gomb

A TIMER-ON gombbal tudja időzíteni a bekapcsolást, a TIMER-OFF gombbal a kikapcsolást. Nyomja meg ezt a gombot egyszer, és megjelenik az időzítő. Ekkor a „FEL” és a „LE” gomb segítségével tudja beállítani a kívánt időt. (Ha folyamatosan nyomja, az idő gyorsabban változik.) Ezután nyomja meg még egyszer a gombot és azzal elmenti a beállítást. A távirányító azonnal küldi a jelet az berendezésnek és a villogás megszűnik. Ha ki szeretné kapcsolni a funkciót, szimplán nyomja meg még egyszer a korábbi gombot.

Billentyű kombinációk

Energiatakarékos üzemmód

Hűtés üzemmódban nyomja meg egyszerre a TEMP és CLOCK gombokat az energiatakarékos üzemmód aktiválásához/kikapcsolásához. Amikor az energiatakarékos üzemmód be van kapcsolva az SE felirat megjelenik a kijelzőn, és a készülék automatikusan energiatakarékos módba kerül. A beállított hőmérsékletet olyan gyári állásba teszi, amely mellett a legjobb hatékonyságot éri el a berendezés. Nyomja meg ismét a TEMP és CLOCK gombokat egyszerre, hogy kikapcsolja az energiatakarékos üzemmódot.

8°C-os fűtés üzemmód (temperálás)

Fűtés üzemmódban nyomja meg egyszerre a TEMP és a CLOCK gombokat, hogy be- vagy kikapcsolja a 8 fokos fűtés funkciót. A  és 8°C ikonok meg fognak jelenni a kijelzőn, és a készülék 8 fokon fogja tartani a fűtést. Nyomja meg ismét a TEMP és CLOCK gombokat a 8 °C fűtés funkció kikapcsolásához.

Gyermekzár funkció

Nyomja meg a (fel/le) gombokat egyszerre, hogy bekapcsolja a gyermekzárát. A gyermekzár bekapcsolásakor a kijelzőn  a ikon jelenik meg. Ha a gyermekzár be van kapcsolva, bármilyen gomb megnyomásakor az ikon háromszor villan, de nem küld jelet a készülék felé. Nyomja meg ismét a fel/le gombokat egyszerre, hogy kikapcsolja a gyermekzárát és újra működésbe hozza a távirányítót.

Hőmérséklet kijelzés változtatása

Az OFF (kikapcsolva) állapotban nyomja meg egyszerre a ▼ és MODE gombokat, hogy váltson a Celsius és Fahrenheit (°C és °F) kijelzése között.

"I FEEL" funkció

Nyomja meg a ▲ és MODE gombokat egyszerre, hogy elindítsa az I FEEL funkciót. A  ikon jelenik meg a távirányítón. A kombináció ismételt megnyomásával tudja lezárni az I FEEL funkciót. (A működési feltételeket ld. ... oldalon)

Távirányító II.

1. ON/OFF (BE/KI) gomb

A gomb megnyomásával a légkondicionál bekapcsol. Újbóli megnyomásával pedig kikapcsol.

2-3. HŐMÉRSÉKLET BEÁLLÍTÓ gomb

A „-” és „+” gomb megnyomásával a beállított hőmérsékletet csökkentheti és növelheti. Ha 2 másodpercig tartja lenyomva, a hőmérséklet gyors állítása lehetséges.

4. MODE (üzemmód) gomb



Az AUTO-automata üzemmód kiválasztásával a készülék a gyári beállítások szerint fog működni. A hőmérsékletet nem lehet kézzel beállítani és nem is kerül kijelzésre. A COOL-hűtés üzemmód választásával a készülék hűtés üzemmódban kezd működni. A kijelzőn megjelenik a hűtés ikon. A DRY- páratlanítás gomb megnyomásával a készülék páratlanítás módban fog működni. A kijelzőn a páratlanítás ikon jelenik meg. A ventilátor sebessége ilyenkor nem állítható. A FAN- ventilátor üzemmód választásával a készülék ventilátor üzemmódba áll. Ilyenkor nincs hűtés és fűtés, a készülék csak a levegőt fogja áramoltatja. A HEAT-fűtés üzemmód választásával a készülék fűteni kezd. A kijelzőn megjelenik a fűtés ikon. (A hideg levegő fújásának elkerülése érdekében HEAT- fűtés üzemmódban a készülék 1-5 percet várakozni fog, mielőtt a légkeverést megkezdene.)

5. FAN (Ventillátor) gomb

Ennek a gombnak a megnyomásával léptethet a ventilátor sebességei között ebben a sorrendben: Automata; alacsony; közepes; magas.

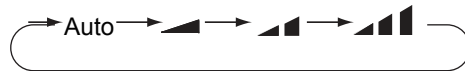

X Fan funkció: Hűtés vagy páratlanítás üzemmódban tartsa a Fan gombot nyomva 2 másodpercig, a ikon megjelenik, és a beltéri ventilátor még néhány percig működik, majd kikapcsol.

6. SWING (Légterelés) gomb

Ezzel a gombbal a terelő lapát állásait, illetve legyezését tudja állítani az alábbi ciklus szerint:

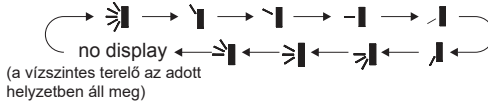

7. I FEEL gomb

A gomb megnyomásával elindul az I FEEL funkció. Ismételt megnyomásával kilép a funkcióból.

8. / gomb

Megnyomásával aktiválódik a "healthy" funkció () , a készülék cold plasma generátora bekapcsol. Az "air" funkció () oldalfali modelleknél nem elérhető.

9. SLEEP (Éjszakai mód) gomb

Megnyomásával be, illetve kikapcsolhatja az éjszakai üzemmódokat. A berendezés kikapcsolásakor törlődik a beállítás.

10. TEMP (Hőmérséklet) gomb

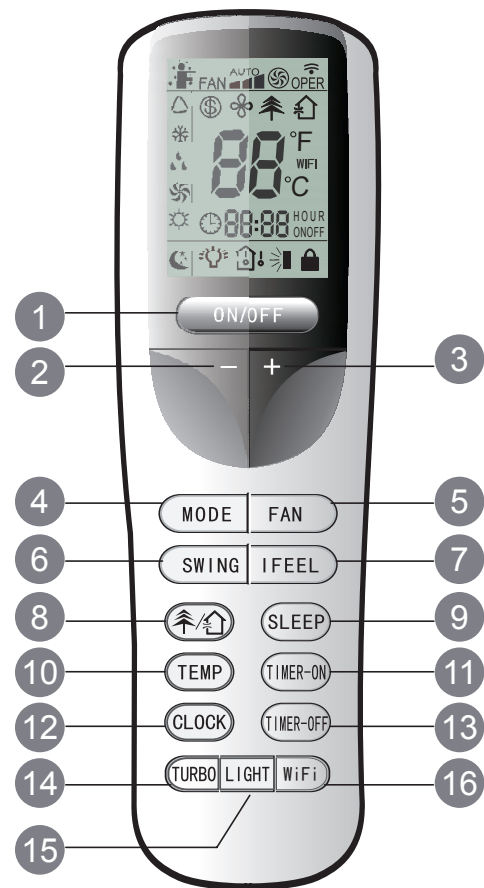
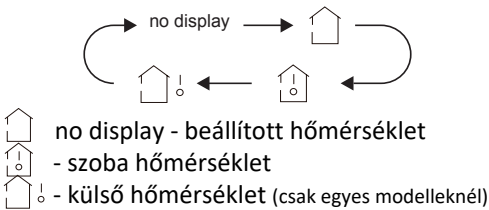

Ennek a gombnak a megnyomásával láthatóvá válik a beállított hőmérséklet, a beltéri hőmérséklet, külső hőmérséklet a beltéri egység kijelzőjén. A távirányítón a no displaybeállítások az alábbiak szerint léptethetők:



11-13. ON / T-OFF gomb

A T-ON gombbal tudja időzíteni a bekapcsolást, a T-OFF gombbal a kikapcsolást. Nyomja meg ezt a gombot egyszer, és megjelenik az időzítő. Ekkor a „+” és a „-” gomb segítségével tudja beállítani a kívánt időt. (Ha folyamatosan nyomja, az idő gyorsabban változik.) Ezután nyomja meg még egyszer a gombot és azzal elmenti a beállítást. A távirányító azonnal küldi a jelet az berendezésnek és a villogás megszűnik. Ha ki szeretné kapcsolni a funkciót, nyomja meg még egyszer a korábbi gombot.

12. CLOCK (Óra) gomb

Az idő beállítására szolgál. A  ikon villogni fog. Nyomja meg 5 másodpercen belül a fel/le gombokat az idő beállításához. A gomb minden egyes megnyomásával 1 perccel növelheti vagy csökkentheti az időt. Tartsa nyomva a fel/le gombokat az idő gyors állításához. Engedje el a gombot amikor az időt elérte. Miután beállította az időt, nyomja meg ismét a  gombot az óra beállításának befejezéséhez. Az ikon abbahagyja a villogást.

14. TURBO gomb

Ezzel a gombbal tudja a berendezést gyors hűtésre vagy fűtésre állítani. Amikor a TURBO be van kapcsolva, a kijelzőn megjelenik a ikon.

15. LIGHT (Világítás) gomb



Nyomja meg ezt a gombot a beltéri egység kijelző világításának be- és kikapcsolásához. A  ikon megjelenik a távirányítón.

16. WIFI gomb

A WIFI gomb megnyomásával ki- vagy bekapcsolja a berendezés wifi modulját. Ha a gombot 10mp-ig nyomva tartja a WIFI funkció alaphelyzetbe áll vissza. Alaphelyzetben a hálózat neve: egy 8 jegyű szám és betű kombináció; jelszava:12345678. Az Android és iOS rendszerre letölthető „Gree+” alkalmazással vezérelhető a berendezés.

Billentyű kombinációk

Gyermekzár funkció

A +/- gombok egyszerre történő megnyomásával lezárható a billentyűzet. A  ikon jelenik meg. Ekkor, bármilyen gomb megnyomása esetén a  ikon villog.

Hőmérséklet kijelzés változtatása

Kikapcsolt állapotban nyomja meg egyszerre a MODE és – gombokat, a Celsius vagy Fahrenheit (°C vagy °F) kijelzése között.

Energiatakarékos üzemmód

Hűtés üzemmódban nyomja meg egyszerre a TEMP és CLOCK gombokat az energiatkarékos üzemmód aktiválásához / kikapcsolásához. Amikor az energiatkarékos üzemmód be van kapcsolva az SE felirat megjelenik a kijelzőn, és a készülék automatikusan energiatkarékos módba kerül. Úgy, hogy a beállított hőmérsékletet olyan gyári állásba teszi, amely mellett a legjobb hatékonyságot éri el a berendezés. Nyomja meg ismét a TEMP és CLOCK gombokat egyszerre, hogy kikapcsolja az energiatkarékos üzemmódot.

8°C-os fűtés üzemmód (temperálás)

Fűtés üzemmódban nyomja meg egyszerre a TEMP és a CLOCK gombokat, hogy be- vagy kikapcsolja a 8 fokos fűtés funkciót. A  és 8°C ikonok meg fognak jelenni a kijelzőn, és a készülék 8 fokon fogja tartani a fűtést. Nyomja meg ismét a TEMP és CLOCK gombokat a 8 °C fűtés funkció kikapcsolásához.

Távírányító III.

1.ON/OFF gomb

A készülék be- és kikapcsolásához.

2.HŐMÉRSÉKLET BEÁLLÍTÓ gomb „-” és „+”

A „-” gomb megnyomásával a beállított hőmérsékletet csökkentheti. Ha 2 másodpercig tartja lenyomva, a hőmérséklet gyors állítása lehetséges.

A „+” gomb megnyomásával a beállított hőmérsékletet növelheti. Ha 2 másodpercig tartja lenyomva, a hőmérséklet gyors állítása lehetséges.

3.COOL gomb

A készülék hűtés üzemmódba vált.

4. HEAT gomb

A készülék fűtés üzemmódba vált.

5. FAN gomb

Megnyomásával a ventilátor sebességét állíthatja a következők szerint:



6. I FEEL gomb

Megnyomásával a készülék aktiválja a távirányító hőmérséklet szenzort, azért hogy a felhasználó adott helyzetéhez megfelelően állítsa be a szoba hőmérsékletét.

7. gomb

A berendezés kikapcsolt állapotában lehet váltani a „szimpla legyező” mód, illetve az „állandó legyező” mód között: nyomja meg a „+” és a  gombot egyszerre.

Megnyomásával a terelőlapát vízszintes állásait, illetve legyezését tudja váltani a következő ciklus szerint:

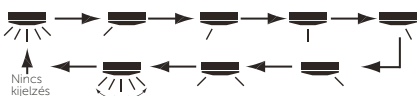

Gombnyomásonként válthatunk a fenti állások között.

8.MODE gomb

Megnyomásával a különböző üzemmódok közül választhat:

-  - automata
-  - hűtés
-  - páratlanítás
-  - ventilátor
-  - fűtés

9. gomb

A berendezés kikapcsolt állapotában lehet váltani a „szimpla legyező” mód, illetve az „állandó legyező” mód között: nyomja meg a „+” és a  gombot egyszerre.

Megnyomásával a terelőlapát függőleges állásait, illetve legyezését tudja váltani a következő ciklus szerint:



Gombnyomásonként válthatunk a fenti állások között.

10.T-ON / T-OFF gomb

A T-ON gombbal tudja időzíteni a bekapcsolást, a T-OFF gombbal a kikapcsolást. Nyomja meg ezt a gombot egyszer, és megjelenik az időzítő. Ekkor a „+” és a „-” gomb segítségével tudja beállítani a kívánt időt. (Ha folyamatosan nyomja, az idő gyorsabban változik.) Ezután nyomja meg még egyszer a gombot és azzal elmenti a beállítást. A távirányító azonnal küldi a jelet az berendezésnek és a villogás megszűnik. Ha ki szeretné kapcsolni a funkciót, nyomja meg még egyszer a korábbi gombot.

11. CLOCK gomb

Megnyomásával az órát állíthatja be. A  jelzés villogni fog, 5 másodpercen belül állítsa be a „+,” vagy „-” gombokkal az időt, majd a CLOCK gomb ismételt megnyomásával hagyja jóvá.



12. Humidity/Health (🌿 / 🏠) gomb

A készülék beüzemelésakor kikapcsolt állapotban a gomb nyomva-tartásával a távirányítót és a beltérit össze kell hangolni. (kb. 5 másod-perc, sikeres próbálkozás után a bel-téri hangjelzést ad).

Megnyomásával aktiválódik a „healthy” funkció (🌿), a készülék cold plasma generátora bekapcsol. Az „air” funkció (🏠) oldalfali modelleknél nem elérhető.

13. TEMP gomb

A beállított hőmérséklet (🏠) a szobahőmérséklet (🌡) és a kültéri hőmérséklet (🌡) kijelzése a beltéri egység kijelzőjén. A kültéri hőmérséklet nem minden modellnél jeleníthető meg.

14.X-FAN gomb

A beltéri egység lemezkéiről leszárítja a nedvességet, hogy elkerülje a penészedést.

X-FAN bekapcsolva: Ha a berendezést kikapcsoljuk hűtés, vagy párátlanító üzemben a gép még kb. 2 percig kis fordulaton működteti a ventilátort, majd kikapcsol.

15. LIGHT gomb

A beltéri egység kijelzővilágítás be- és kikapcsolása.

16. SLEEP gomb

Megnyomásával be, illetve kikapcsolhatja az éjszakai üzemmódokat. A berendezés kikapcsolásakor törlődik a beállítás. Az 1. és 2. beállítások gyári beállított görbék, a 3. és 4. beállítások programozható görbék.

17. WIFI gomb

Tartsa 3mp-ig lenyomva a berendezésben lévő WIFI egység ki- vagy bekapcsolásához.

Kikapcsolt állapotban a MODE és WIFI gomb együttes megnyomásával a WIFI funkció alaphelyzetbeáll vissza. Alaphelyzetben a hálózat neve: egy 8 jegyű szám és betű kombináció; jelszava: 12345678. Az Android és iOS rendszerre le-tölthető „Gree+” alkalmazással vezérelhető a berendezés.

1. Miután a készülék áramellátása biztosítva van, nyomja meg az ON/OFF (be/ki) gombot a légkondicionáló bekapcsolásához.
2. Nyomja meg a MODE üzemmód gombot, hogy léptessen a kívánt üzemmódok között (Automata, Hűtés, Szárítás, Ventilátor, Fűtés)
3. Használja a fel/le gombokat a kívánt hőmérséklet beállításához. (A hőmérséklet nem állítható automata üzemmódban)
4. Használja a FAN (ventilátor) gombot a ventilátor sebességének beállításához. (automata, alacsony, közepes, magas)
5. Használja a SWING (légterelő) gombot a kívánt dőlésszög beállításához.

A távirányító elemeinek cseréje

Csúsztassa el a távirányító hátoldalát az elemek cseréjéhez az alábbi ábra szerint!

2 db AAA 1,5 V-os elemet használjon.

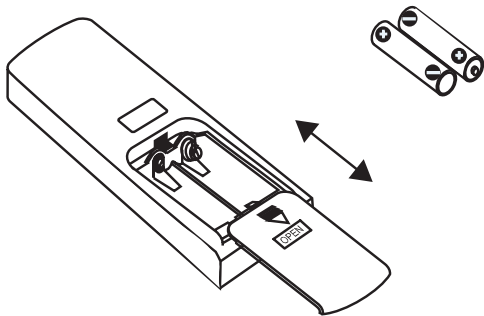

FIGYELEM:

Működtetéshez irányítsa a távirányítót a beltéri egységre, és úgy használja a gombokat.

A távirányító és a készülék között a megfelelő működéshez maximum 8 méteres távolság lehet. Ügyeljen rá, hogy a távirányító és a készülék között akadálymentes legyen a tér.

A távirányító jeleit könnyen zavarhatják a foszforeszkáló lámpák, vezeték-nélküli telefonok. A távirányító és a készülék legyenek egymáshoz közel amikor használja őket.

Amikor szükséges, cserélje ki a távirányító elemeit!

Ha hosszú időn át nem használja a távirányítót, vegye ki az elemeket.

Ha a távirányító kijelzője nem tisztán kivehető, vagy egyáltalán nem látszik, cserélje ki az elemeket!

Távírányító elvesztése

Ha a távirányító elveszett vagy megsérült, használja a kiegészítő gombot a légkondicionáló készüléken, hogy be és kikapcsolhassa azt. Részletes működés: Ahogy az ábrán látható, nyissa fel a panelt, és használja az aux. (kiegészítő) gombot a készülék be illetve kikapcsolásához. Ha a készülék a kiegészítő gombbal van bekapcsolva, automatikus üzemmódban fog működni.

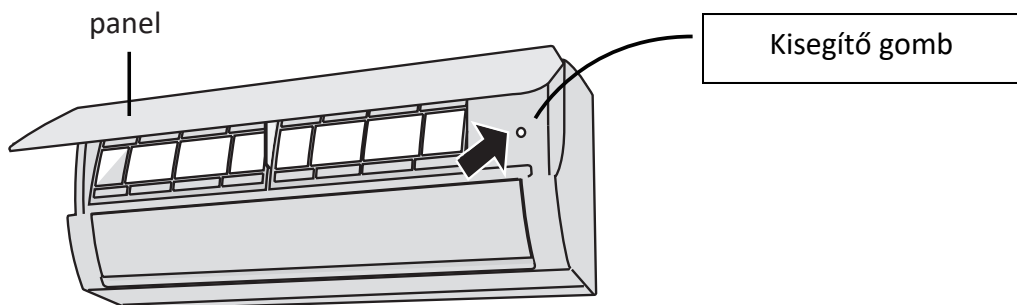

WARNING:

Figyelem! Használjon nem-vezető tárgyat a gomb megnyomásához! Soha ne használjon fém tárgyat a megnyomásához.

Tisztítás és karbantartás

WARNING:

Figyelem! Tisztítás vagy karbantartás előtt kapcsolja ki és áramtalanítsa a készüléket! Az áram alatt lévő készülék áramütést okozhat!

Ne tisztítsa vízzel a készüléket az áramütés elkerülése érdekében!

Ne használjon erős vegyszereket a tisztítás során!

A készülék felszínének tisztítása

Ha a készülék felszíne tisztításra szorul, használjon száraz vagy enyhén nedves puha rongyot a tisztításhoz!

FIGYELEM!

Ne vegye le a panelt ha a készüléket tisztítja!

Tisztítás és karbantartás

A szűrő tisztítása:

1

Panel kinyitása:

Húzza ki a panelt a képen látható szögig, hogy levehesse azt.

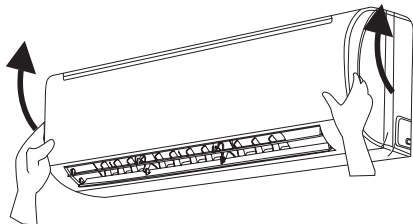

2

Szűrő eltávolítása:

A képen látható módon szedje ki a készülékből a szűrőt!

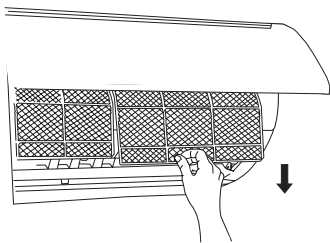

3

Szűrő tisztítása:

Használjon portörölőt vagy vizet, hogy megtisztítsa a szűrőt!

Ha a szűrő nagyon koszos, tisztítsa meg vízzel, majd száraz hűvös helyen szárítsa meg a szűrőt!

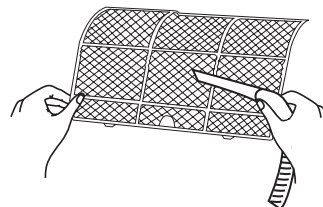

4

Szűrő visszahelyezése:

Helyezze vissza a szűrőt, majd zárja be szorosan a panelt!

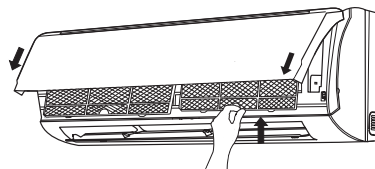

⚠️ WARNING:

Figyelem!

A szűrőt legalább három havonta tisztítsa meg! Ha a környezet a szokásosnál porosabb, tisztítsa gyakrabban a szűrőt!

A szűrő eltávolítása esetén ne érjen a lamellákhoz, mert könnyen megsérülnek.

Ne használjon nyílt lángot vagy hajszárítót a készülék szárításához! Tűzveszélyes.

Figyelem! Használat előtt ellenőrizze:

1. Ellenőrizze, hogy a levegő áramlása akadálymentes legyen!
2. Ellenőrizze, hogy a vezetékek, légterelő és a konnektor megfelelő állapotban legyenek!
3. Ellenőrizze, hogy a szűrő tiszta legyen!
4. Ellenőrizze, hogy a kültéri konzol nem sérült, vagy korrodált!
5. Ellenőrizze, hogy a cseppvízcső nem sérült-e!

Figyelem! Használat után, szezonon kívül ellenőrizze:

1. Húzza ki az elektromos vezetékét!
2. Tisztítsa meg a szűrőt és a belső panelt!

WARNING

Rendellenes működés esetén forduljon szakszervizhez. Bármilyen javítás, amelyet nem szakképzett személy végez veszélyes lehet.

A készüléket csak olyan helységben használja, ahol nincs nyílt láng forrás (például kandalló, működő gázberendezés, vagy működő elektromos fűtőberendezés).

A berendezést egy „X” m²-nél nagyobb (ld. 1. sz. táblázat) helyiségben javasoljuk telepíteni, működtetni és tárolni. A készülék R32 hűtőközeggel van töltve.

Javításkor szigorúan követni kell a gyártó utasításait.

Felhívjuk a figyelmet, hogy nincs szaga.

1.sz. táblázat minimális szobaméret (m²)

Minimális szoba méret(m ²)	Töltet mennyiség (kg)	≤1.2	1.3	1.4	1.5	1.6	1.7	1.8	1.9	2	2.1	2.2	2.3	2.4	2.5
	Padlón elhelyezett	/	14.5	16.8	19.3	22	24.8	27.8	31	34.3	37.8	41.5	45.4	49.4	53.6
	Ablak	/	5.2	6.1	7	7.9	8.9	10	11.2	12.4	13.6	15	16.3	17.8	19.3
	Falon elhelyezett	/	1.6	1.9	2.1	2.4	2.8	3.1	3.4	3.8	4.2	4.6	5	5.5	6
	Mennyezeti elhelyezés	/	1.1	1.3	1.4	1.6	1.8	2.1	2.3	2.6	2.8	3.1	3.4	3.7	4

Hibás működés elemzés

Általános hibák azonosítása

Kérjük ellenőrizze az alábbi táblázatban található általános hibákat mielőtt karbantartást kérne. Ha a hiba az ajánlott műveletek elvégzése után is fennáll, kérjük keresse fel az eladót vagy szerelőt.

HIBA:	ELLENŐRIZZE:	MEGOLDÁS:
A készülék nem érzékeli a távirányító jeleit, vagy a távirányító nem működik.	A távirányító jelét nem zavarja-e erős elektromos mező vagy jeladó A távirányító megfelelő közelségben van-e A jel nincs-e akadályozva A távirányító a készülékre mutat –e Megfelelően működik-e a távirányító, nem zavaros-e a kijelző Működik-e a távirányító kijelzője Nincs-e a szobában foszforeszkáló lámpa	Húzza ki a vezetékét, várjon legalább 3 percet, majd ismét kapcsolja be. Kerüljön 8 méteres távolságon belülre Távolítsa el az akadályokat Mutasson a távirányítóval a készülékre Ellenőrizze az elemek állapotát. Ha szükséges, cserélje ki az elemeket Cserélje ki az elemeket Menjen közelebb a készülékhez, vagy kapcsolja ki a lámpát és próbálja újra
A készülék nem fúj ki levegőt	A levegő bemenet vagy kimenet nincs-e akadályozva Fűtés módban a belső hőmérséklet nem egyezik-e a beállított hőmérséklettel A fűtés üzemmód nem épp csak most lett-e bekapcsolva	Távolítsa el az akadályt A kívánt hőmérséklet elérésekor a készülék nem üzemel tovább. A hideghatás elkerülése érdekében a berendezés addig nem indul, amíg fel nem melegszik eléggé

HIBA:	ELLENŐRIZZE:	MEGOLDÁS:
<p>A készülék nem működik</p>	<p>Áramszünet? Kihúzódott a kábel A biztosíték lekapcsol, vagy kiégett A vezetékek hibás működése A készülék kikapcsolás után rögtön visszakapcsolt Megfelelő funkció van –e kiválasztva a távirányítón?</p>	<p>Várjon amíg elmúlik Dugja vissza a kábelt Cseréltesse szakemberrel Cseréltesse szakemberrel Várjon 3 percet, majd kapcsolja vissza a készüléket Állítsa be újra a funkciót</p>
<p>Pára jön ki a készülékből</p>	<p>Magas a belső hőmérséklet vagy páratartalom</p>	<p>Idővel a pára el fog tűnni. Oka, hogy a beltéri levegőt túl gyorsan hűtötték le.</p>
<p>A beállított hőmérséklet nem módosítható</p>	<p>A készülék nincs-e automata üzemmódban A kívánt hőmérséklet megfelelő skála között van-e</p>	<p>A hőmérséklet automata üzemmódban nem módosítható. Állítsa a kívánt hőmérsékletet az ajánlott 16°C és 30°C közé!</p>
<p>A hűtés/fűtés hatásfoka nem megfelelő</p>	<p>Nem alacsony-e a feszültség Koszos a szűrő A beállított hőmérséklet megfelelő-e Ablak vagy ajtó nincs-e nyitva</p>	<p>Várjon amíg a feszültség visszaáll a normális szintre Tisztítsa ki a szűrőt Állítsa be megfelelően a hőmérsékletet. Csukja be az ablakot/ajtót</p>

HIBA:	ELLENŐRIZZE:	MEGOLDÁS:
A készülék furcsa szagot áraszt	Biztosan a készülék árasztja-e a szagot	Távolítsa el a szag forrását vagy tisztítsa meg a szűrőt!
A készülék hirtelen rendellenesen működik	Nincs-e interferencia pl. vihar, vagy vezeték nélküli eszközök	Kapcsolja ki, húzza ki majd dugja vissza és kapcsolja be újból a készüléket
„Csorgó víz” hangot ad ki a készülék	Be vagy ki van-e éppen kapcsolva a készülék	Bekapcsolt állapotban a csorgó hang a hűtőközeg folyása a rendszerben. Ez normális.
Recsegő hang	Be vagy ki van-e éppen kapcsolva a készülék	Ezt a készülék mozgó alkatrészei okozhatják a hőmérséklet változás miatt

Hibakód

Ha a készülék állapota nem megfelelő, a belső egység kijelzőjén villogni fog a megfelelő hibakód. Kérjük használja az alábbi táblázatot a hiba azonosításához.

Hibakód	Teendők
E5	A készülék újraindításával megszűnik. Ha mégsem, keresse fel az eladót vagy szerelőt
E8	A készülék újraindításával megszűnik. Ha mégsem, keresse fel az eladót vagy szerelőt
U8	A készülék újraindításával megszűnik. Ha mégsem, keresse fel az eladót vagy szerelőt
H6	A készülék újraindításával megszűnik. Ha mégsem, keresse fel az eladót vagy szerelőt
E6	A készülék újraindításával megszűnik. Ha mégsem, keresse fel az eladót vagy szerelőt
C5	Kérjük keressen fel szakképzett szerelőt!
F0	Kérjük keressen fel szakképzett szerelőt!
F1	Kérjük keressen fel szakképzett szerelőt!
F2	Kérjük keressen fel szakképzett szerelőt!
H3	A készülék újraindításával megszűnik. Ha mégsem, keresse fel az eladót vagy szerelőt
E1	A készülék újraindításával megszűnik. Ha mégsem, keresse fel az eladót vagy szerelőt

Figyelem!

Bármilyen más hibakód megjelenése esetén keresse fel az eladót vagy a szakképzett szerelőt!

WARNING:

Figyelem! Amennyiben az alábbi esetek közül bármelyik megtörténik, azonnal kapcsolja ki és áramtalanítsa a készüléket, majd keresse fel az eladót vagy szakképzett szerelőt!

- Az elektromos vezeték sérült vagy túlmelegszik Szokatlan hangokat ad ki a készülék működés közben A biztosíték gyakran lekapcsol
- A légkondicionáló égett szagot áraszt
- A belső egység csöpög, ereszt

Ne próbálja meg maga megjavítani vagy újra telepíteni a készüléket. A készülék nem megfelelő állapotban történő használat esetén működési hibát, tűzveszélyt vagy áramütést okozhat!

Az alkalmazás letöltése

ANDROID és iOS

Lehetőség: LETÖLTÉS: <http://www.klima.hu/downloads#list>

Google Play: <https://play.google.com/store/apps/details?id=com.gree.greeplus&hl=hu>

App Store: <https://itunes.apple.com/us/app/gree/id1167857672?mt=8>

Letöltés után másolja telefonja gyökérfiókjába az alkalmazást!

Letöltés után telepítse a Gree + alkalmazást!

Telepítés után az alkalmazás alapértelmezett nyelve angol!

Regisztráció

A regisztrációhoz internet kapcsolat szükséges! Az alkalmazás nyitó oldalán lapozzon balra, vagy nyomja meg a menü gombot. A „Settings” menüponton válassza ki a szervert (Európa). A „Login” gombra kattintva bejelentkezhet, jelszó emlékeztetőt kérhet, vagy a lap alján a „Register username” feliratra kattintva regisztrálhat. Adjon meg egy könnyen elérhető email címet, egy felhasználónevet, valamint válasszon egy biztonságos jelszót. A „Server” lehetőségnél válassza ki az európai szervert. A regisztráció előtt érdemes bejelentkeznie e-mail fiókjába, hogy az ellenőrző kódhoz könnyen hozzájusson. A „Register” gomb megnyomása után kapni fog egy e-mailt a megadott címre egy ellenőrzőkóddal. Ezt rövid időn belül meg kell adnia. Ezután sikeres a regisztráció. Sikeres regisztráció után jelentkezzen be az új fiókba.

Kapcsolódás (helyi vezérlés)

Győződjön meg róla, hogy a berendezés wifi modulja be legyen kapcsolva Alaphelyzetben a beüzemelést követően bekapcsolt helyzetben van. A távir nyitó megfelelő gombjaival ki – és bekapcsolható a WIFI modul. Keresse meg az okos telefonja, vagy tabletje segítségével a látható WIFI hálózatokat. A WIFI hotspot neve a berendezés MAC címének utolsó 8 karaktere, az alapértelmezett jelszó pedig: 12345678

Csatlakozzon a hálózathoz!

Nyissa meg a Gree Smart alkalmazást. Ekkor az aktuálisan csatlakoztatott klímaberendezést fogja látni. Válassza ki a klímaberendezést, hogy helyileg vezérelni tudja azt.

Megjegyzés:

Egy klímaberendezést legfeljebb 4 eszközzel lehet egyszerre vezérelni!

Android:

Továbbra is a berendezés WIFI-jére kapcsolódjon! A helyi vezérlés megvalósítása után térjen vissza a főoldalra és nyomja meg a + gombot, majd válassza ki a „Add Device” menüpontot. A megjelenő oldalon válassza ki a klímát és adja meg a jelszavát, mely alapértelmezetten továbbra is 12345678. A képernyő alján válassza a „Manual Configuration” lehetőséget.

1. „First Step:”

Állítsa a WIFI modult alapértelmezett állapotba a távvezérlő leírásának megfelelően. (Ha korábban nem történt változtatás, nem szükséges). Ezután nyomja meg a „Next gombot”.

2. „Second Step:”

A megjelenő hálózatokból (több berendezés esetén) válassza ki a berendezést és győződjön meg róla, hogy a jelszó továbbra is 12345678. Ezután nyomja meg a „Next gombot”.

3. „Third Step”

A megjelenő hálózatokból válassza ki azt a hálózatot (otthoni WIFI) routert, amelyre a berendezést csatlakoztatni szeretné. Adja meg ennek a hálózatnak a jelszavát. Ezután nyomja meg a „Next gombot”. Miután a csatlakozás megtörtént, a berendezés hangjelzést ad. Ezután a berendezés a telefon számára nem jelenik meg az észlelt WIFI hálózatok között! Lépjen ki az alkalmazásból majd indítsa újra! Csatlakozzon vissza az internetre és kb. 1 perc átfutási idő elteltével bárholnan vezérelheti a berendezést.

iOS:

Továbbra is a berendezés WIFI-jére kapcsolódjon! A helyi vezérlés megvalósítása után térjen vissza a főoldalra és nyomja meg a + gombot, majd válassza ki a „Add Device” menüpontot. A megjelenő oldalon válassza ki a klímát és adja meg a jelszavát, mely alapértelmezetten továbbra is 12345678. A képernyő alján válassza a „Manual Configuration” lehetőséget.

Válassza ki azt az internetre csatlakoztatott hálózatot (az otthoni hálózatot), melyre a klímaberendezést csatlakoztatni fogja, majd adja meg annak jelszavát. Adja meg a titkosítási típust is (a legtöbb esetben WPA2). Válassza ki az európai szervert, majd nyomja meg a „Configuration” gombot. Miután sikerült csatlakoznia, a berendezés hangjelzést ad. Ezután a telefon számára már nem jelenik meg az észlelt WIFI hálózatok között.

Lépjen ki az alkalmazásból, majd indítsa újra. (iOS rendszer esetén nyomja meg 2x a főgombot és húzza felfelé a futó alkalmazást a végleges leállításhoz)

Miután az eszközt sikerült csatlakoztatni az internetre, bárholnan vezérelheti klímaberendezését!

Ha valamilyen változás miatt meg kell ismételnie a műveletet, a berendezés távirányítójának kezelési útmutatója szerint állítsa alaphelyzetbe a WIFI modult.

Funkciók

A klímaberendezés beállításai

A nyitó képernyőn tartva nyomva a csatlakoztatott eszköz nevét, mely jelenleg a klímaberendezés MAC címének utolsó 8 karaktere.

Itt válassza ki az „**Edit device**” lehetőséget.

Az „**Image**” menüpont alatt képet választhat az előre megadott képek közül, a telefonján található fényképek közül, vagy közvetlenül is készíthet fényképet.

A „**Name**” menüponton megváltoztathatja az alapértelmezett nevet.

A „**Lock device**” funkció bekapcsolásával, más eszközzel nem lesz elérhető a klímaberendezés. (Ezt nyilvános helyeken érdemes bekapcsolni!)

A „**Temp unit**” menüpontot CO és FO között válthat.

A „**Firmware updated**” ponton frissítheti a klímaberendezés szoftverét.

Több berendezés üzemeltetése egyidejűleg

A + gomb megnyomása után válassza az „Add Scene” lehetőséget. Itt végrehajtható parancsokat állíthat be, pl. az összes vagy csak bizonyos klímák bekapcsolása.

A + gomb megnyomásával adhat hozzá parancsot. Válassza ki a berendezést és hajtsa végre az ON – OFF parancsot. Több parancs esetén a parancsok közötti idő 0 és 60 mp lehet. Érintse meg a képet és a telefonon lévő képek közül válasszon a parancssor megkülönböztetésre szolgáló képet, valamint állítson be egy nevet a parancssornak. Ha elkészült nyomja meg a jobb felső sarokban lévő „Save” feliratot.

Időzítés

Heti időzítést tud beállítani egy vagy több berendezéshez. A + gomb megnyomása után válassza az „Add Preset” lehetőséget. Szükség esetén szinkronizálja az időt a berendezésen a telefonjához. Válassza ki a berendezést, az időzítés típusát (ON-OFF) állítsa be az időpont és az ismétlési napokat, majd hagyja jóvá a „Save” felirat megnyomásával.

JÓTÁLLÁSI JEGY

Kedves Vásárló! Köszönjük, hogy megtisztelt bizalmával! Kérjük a jótállási jegyet, karbantartási és használati útmutatót a készülék használata előtt olvassa el!

A Ptk. 2013.évi V. törvény 6:157-6:174§, valamint a 151/2003. (IX.22) kormányrendelet és a mindenkor hatályos, a jótállási és szavatossági igényeket szabályzó rendelet alapján az általunk forgalomba hozott készülékekre kötelező jótállást vállalunk, mely jótállás a jogosultnak jogszabályból eredő jogait nem érinti, és nem korlátozza.

A JÓTÁLLÁS IDŐTARTAMA:

A jótállási határidő a termék vevőnek való átadásától kezdődik! Alapjótállás: 1 év.

Kiterjesztett jótállás: Az Forgalmazó / Importőr az Alapjótálláson felül a következő termékekre az alapjótállásnál hosszabb időre szóló (Kiterjesztett jótállás) vállal az alábbi feltételekkel:

- **NORD és C&H lakossági (RAC), multi berendezések esetén – az alapjótálláson felül - további 4 év, a jótállási időszak alatt minden évben, évi egyszeri számlával igazolt karbantartás elvégzése esetén (összesen 5 év)**
- **NORD és C&H páramentesítő és mobilklíma berendezések esetén – az alapjótálláson felül - további 4 év (össz. 5 év)**
- **NORD és C&H ipari (CAC), hőszivattyúk, hőviszanyerők, fan-coilok esetén – az alapjótálláson felül - további 1 + 2 év (1 év teljes körű, + 2 év a kompresszorra), évi egyszeri számlával igazolt karbantartás elvégzése esetén (összesen 2 teljes körű + 3 év a kompresszorra)**
- **HITACHI lakossági (RAC) és multi készülékek esetén – az alapjótálláson felül - további 9 év, évi kétszeri számlával igazolt karbantartás elvégzése esetén (összesen 10 év)**
- **HITACHI Utopia ipari, Set Free rendszerek esetén – az alapjótálláson felül - további 1 év, évi kétszeri számlával igazolt karbantartás elvégzése esetén (összesen 2 év)**
- **HITACHI Yutaki hőszivattyúk esetén – az alapjótálláson felül - további 2 év, évi kétszeri számlával igazolt karbantartás elvégzése esetén (összesen 3 év)**

A kiterjesztett jótállás nem vonatkozik azokra a termékekre, amelyeket

- szerver és egyéb számítógép szobák klimatizálása
- élelmiszerüzletek, ipari létesítmények, laboratórium, szórakozóhelyek, nagykonyhák és irodák klimatizálására használnak

A kiterjesztett jótállás érvényesítésének feltétele:

Hitachi típusú készülék esetén a jótállási időszak alatt minden évben évi kétszeri, NORD, C&H típusú készülék esetén a jótállási időszak alatt évi egyszeri szakszerű, írásbeli dokumentumokkal igazolt karbantartás elvégzése.

A Forgalmazó által megadott alap karbantartási feltételek helyett, vagy azok mellett a készülék üzembe helyezője a készülék használatától (hűtés/fűtés) a készülék közelében lévő levegő minőségétől, illetve egyéb körülményektől is függően – a Forgalmazó / Importőr által meghatározott karbantartási feltételeknél szigorúbb (évenként nagyobb gyakoriságú) karbantartási feltételeket is előírhat, ilyen esetben a jótállási igény érvényesítésének feltétele, - a Forgalmazó / Importőr által előírt feltételeken kívül – az Üzembe helyező által is előírt karbantartási kötelezettség teljesítése is. Az Üzembe helyező a fent megadott feltételeknek megfelelően garanciát vállal a berendezésre és kivitelezésre egyaránt. Ennek értelmében az esetleges garanciális javítás elvégzése az Üzembe helyező feladata, melyhez a szükséges alkatrészt a Forgalmazó / Importőr biztosítja.

A készülék meghibásodása esetén a Tulajdonosnak/Üzemeltetőnek elsősorban a készülék Üzembe helyezőjét kell értesítenie. Amennyiben az Üzembe helyezőt valamilyen okból nem tudja értesíteni, akkor az észlelt hibát a Klíma Kft hibabejelentő számán (06-1-666-7001) vagy a szerviz@klima.hu email címen jelentse be!

FIGYELEM! Az üzembe helyező helyett elvégzett kiszállás és javítás térítés ellenében történik. Nem érvényesítheti jótállási jogát abban az esetben sem, ha az üzembe helyezési igazolás nincs kitöltve. Kérjük, hogy annak kitöltését követelje meg az üzembe helyező szakembertől!

Üzembe helyezési igazolás

Gyártó:

A vásárolt berendezés típusa:

1:

2:

3:

4:

5:

6:

7:

Gyári száma:

1:

2:

3:

4:

5:

6:

7:

Üzembe helyező:

F-Gáz kártyaszám:

Dátum:

Igazolom, hogy a készüléket szakszerűen üzembe helyeztem és annak tulajdonosát, üzemeltetőjét a szakszerű használatra kioktattam, illetve a garanciális feltételeket megértettem és elfogadom!

.....
Üzembe helyező aláírása

.....
Vevő, üzemeltető aláírása

A Vevő, Üzemeltető (fogyasztó) jótállásból eredő jogai, azok érvényesíthetőségének határideje, helye és feltételei.

A jótállás időtartamát és kezdőnapját a jelen jótállási jegy tartalmazza.

Nem tartozik jótállás alá a hiba, ha annak oka a termék fogyasztó részére való átadását követően lépett fel, így például, ha a hibát

- szakszerűtlen üzembe helyezés (kivéve, ha az üzembe helyezést az Eladó, vagy annak megbízottja végezte el, illetve ha a szakszerűtlen üzembe helyezés a használati-kezelési útmutató hibájára vezethető vissza)
- rendeltetésellenes használat, a használati-kezelési útmutatóban foglaltak figyelmen kívül hagyása, ill. az üzembe helyező által előírt kötelezettségek be nem tartása
- helytelen tárolás, helytelen kezelés, rongálás,
- elemi kár, természeti csapás okozta.

Jótállás keretében tartozó hiba esetén a Vevő, Üzemeltető (fogyasztó)

- elsősorban – választása szerint – kijavítást vagy kicserélést követelhet, kivéve, ha a választott jótállási igény teljesítése lehetetlen, vagy ha az Eladónak a másik jótállási igény teljesítésével összehasonlítva aránytalan többletköltséget eredményezne, figyelembe véve a szolgáltatás hibátlan állapotban képviselt értékét, a szerződésszegés súlyát és a jótállási igény teljesítésével a fogyasztónak okozott érdeksérelmet.

- ha az Eladó a kijavítást vagy a kicserélést nem vállalta, e kötelezettségének megfelelő határidőn belül, a fogyasztó érdekeit kímélve nem tud eleget tenni, vagy ha a fogyasztónak a kijavításhoz vagy a kicseréléshöz fűződő érdeke megszűnt, a fogyasztó – választása szerint – a vételár arányos leszállítását igényelheti, a hibát az Eladó költségére maga kijavíthatja vagy mással kijavíttathatja, vagy elállhat a szerződéstől. Jelentéktelen hiba miatt elállásnak nincs helye.

A fogyasztó a választott jogáról másakra térhet át. Az áttéréssel okozott költséget köteles az Eladónak megfizetni, kivéve, ha az áttérésre az Eladó adott okot, vagy az áttérés egyébként indokolt volt.

Ha a fogyasztó a termék meghibásodása miatt a vásárlástól, vagy ha az Eladó, vagy megbízottja végezte az üzembe helyezést, úgy az üzembe helyezéstől számított három munkanapon belül érvényesít csereigényt, az Eladó nem hivatkozhat aránytalan többletköltségre, hanem köteles a terméket kicserélni, feltéve, hogy a meghibásodás a rendeltetészerű használatot akadályozza.

A kijavítást vagy kicserélést – a termék tulajdonságaira és a fogyasztó által elvárható rendeltetésére figyelemmel – megfelelő határidőn belül, a fogyasztó érdekeit kímélve kell elvégezni. Az Eladónak törekednie kell arra, hogy a kijavítást vagy kicserélést legfeljebb tizenöt napon belül elvégezze.

A kijavítás során a termékbe csak új alkatrész kerülhet beépítésre.

Nem számít bele a jótállási időbe a kijavítási időnek az a része, amely alatt a fogyasztó a terméket nem tudja rendeltetészerűen használni. A jótállási idő a terméknek vagy a termék részének kicserélése (kijavítása) esetén a kicserélt (kijavított) termékre (termékrészre), valamint a kijavítás következményeként jelentkező hiba tekintetében újból kezdődik.

A jótállási kötelezettség teljesítésével kapcsolatos költségek az Eladót terhelik.

A rögzített bekötésű, illetve a 10 kg-nál súlyosabb, vagy tömegközlekedési eszközön kézi csomagként nem szállítható terméket – a járművek kivételével – az üzemeltetés helyén kell megjavítani. Ha a javítás az üzemeltetés helyén nem végezhető el, a le- és felszerelésről, valamint az el- és visszaszállításról a forgalmazó gondoskodik.

A jótállás nem érinti a fogyasztó jogszabályból eredő – így különösen kellék- és termékszavatossági, illetve kártérítési – jogainak érvényesítését.

Fogyasztói jogvita esetén a fogyasztó a megyei (fővárosi) kereskedelmi és iparkamarák mellett működő békéltető testület eljárását is kezdeményezheti.

A jótállási igény a jótállási jeggyel érvényesíthető. Jótállási jegy fogyasztó rendelkezésére bocsátásának elmaradása esetén a szerződés megkötését bizonyítottan kell tekinteni, ha az ellenérték megfizetését igazoló bizonylatot - az általános forgalmi adóról szóló törvény alapján kibocsátott számlát vagy nyugtát - a fogyasztó bemutatja. Ebben az esetben a jótállásból eredő jogok az ellenérték megfizetését igazoló bizonylattal érvényesíthetőek.

A fogyasztó jótállási igényét az Eladónál érvényesítheti.

Amennyiben a jelen jótállási jegy tartalmazza a javítószolgálat/szerviz megnevezését, a Fogyasztó a javítószolgálat(ok)nál (szerviznél) közvetlenül is érvényesítheti kijavítási igényét:

Az Eladó a minőségi kifogás bejelentésekor a fogyasztó és vállalkozás közötti szerződés keretében eladott dolgokra vonatkozó szavatossági és jótállási igények intézésének eljárási szabályairól szóló 19/2014. (IV. 29.) NGM rendelet (a továbbiakban: NGM rendelet) 4. §-a szerint köteles – az ott meghatározott tartalommal – jegyzőkönyvet felvenni és annak másolatát haladéktalanul és igazolható módon a fogyasztó rendelkezésére bocsátani.

- A jótállási igény érvényesítésének kizárja, ha a készülék adattáblája vagy gyári száma hiányos, rongált, vagy módosított

Elveszett jótállási jegyet csak az eladás napjának hitelt érdemlő igazolása esetén pótoljuk, az eladást követő két éven belül!

Klíma jótállási jegy

Típus:

Gyártási szám:

Eladószerv tölti ki!

A vásárlás napja: 20.... év hó nap
(betűvel)

P.H.

ELLENŐRZŐ SZELVÉNY

A készülék meghibásodását bejelentették: 20.... év hó nap
Megjavítva átadták: 20.... év hó nap
Hiba oka: Javítás módja:.....
Munkalap szám:
A jótállás új határideje a készülékre: 20.... év hó nap
és a főszervélynyre: 20.... év hó napig tart.

.....
aláírás (P.H.)

ELLENŐRZŐ SZELVÉNY

A készülék meghibásodását bejelentették: 20.... év hó nap
Megjavítva átadták: 20.... év hó nap
Hiba oka: Javítás módja:.....
Munkalap szám:
A jótállás új határideje a készülékre: 20.... év hó nap
és a főszervélynyre: 20.... év hó napig tart.

.....
aláírás (P.H.)

ELLENŐRZŐ SZELVÉNY

A készülék meghibásodását bejelentették: 20.... év hó nap
Megjavítva átadták: 20.... év hó nap
Hiba oka: Javítás módja:.....
Munkalap szám:
A jótállás új határideje a készülékre: 20.... év hó nap
és a főszervélynyre: 20.... év hó napig tart.

.....
aláírás (P.H.)

ELLENŐRZŐ SZELVÉNY

A készülék meghibásodását bejelentették: 20.... év hó nap
Megjavítva átadták: 20.... év hó nap
Hiba oka: Javítás módja:.....
Munkalap szám:
A jótállás új határideje a készülékre: 20.... év hó nap
és a főszervélynyre: 20.... év hó napig tart.

.....
aláírás (P.H.)

ELLENŐRZŐ SZELVÉNY

A készülék meghibásodását bejelentették: 20.... év hó nap
Megjavítva átadták: 20.... év hó nap
Hiba oka: Javítás módja:.....
Munkalap szám:
A jótállás új határideje a készülékre: 20.... év hó nap
és a főszervélynyre: 20.... év hó napig tart.

.....
aláírás (P.H.)

JÓTÁLLÁSI SZERVÉNY

Típus:
Gyártási szám:
Eladás kelte: 20.... év hó nap
Eladószerv:

N°

.....
aláírás (P.H.)

JÓTÁLLÁSI SZERVÉNY

Típus:
Gyártási szám:
Eladás kelte: 20.... év hó nap
Eladószerv:

N°

.....
aláírás (P.H.)

JÓTÁLLÁSI SZERVÉNY

Típus:
Gyártási szám:
Eladás kelte: 20.... év hó nap
Eladószerv:

N°

.....
aláírás (P.H.)

JÓTÁLLÁSI SZERVÉNY

Típus:
Gyártási szám:
Eladás kelte: 20.... év hó nap
Eladószerv:

N°

.....
aláírás (P.H.)

JÓTÁLLÁSI SZERVÉNY

Típus:
Gyártási szám:
Eladás kelte: 20.... év hó nap
Eladószerv:

N°

.....
aláírás (P.H.)



KLIMA KFT.
1131 Budapest, Reitter Ferenc utca 132.
+36 (1) 666 7001
info@klima.hu
www.klima.hu